



BASES PARA LA PROVISIÓN, COMO PERSONAL FUNCIONARIO DE CARRERA, DE UNA PLAZA DE AGENTE DE LA POLICÍA LOCAL, VACANTE EN LA PLANTILLA DE PERSONAL FUNCIONARIO DEL AYUNTAMIENTO DE MIAJADAS (CÁCERES).

Primera. Objeto de la convocatoria.

1.1. Objeto de la convocatoria.

El objeto de la presente convocatoria es la provisión en propiedad, por el sistema de oposición libre, de plaza vacante en la categoría de Agente del Cuerpo de Policía Local, perteneciente a: escala administración especial, subescala servicios especiales, clase Policía Local, grupo C, subgrupo C1, prevista/s en el artículo 76 del Real Decreto Legislativo 5/2015, de 30 de octubre, por el que se aprueba el texto refundido de la Ley del Estatuto Básico del Empleado Público. Dicha plaza, estará dotada con el sueldo, trienios, pagas extraordinarias y demás retribuciones que correspondan, con arreglo a la legislación vigente del Excmo. Ayuntamiento de Miajadas (Cáceres).

En lo no previsto en las presentes bases, serán de aplicación al procedimiento selectivo: el Real Decreto Legislativo 5/2015, de 30 de octubre, por el que se aprueba el Texto Refundido de la Ley del Estatuto Básico del Empleado Público (EBEP); la Ley 7/85, de 2 de abril, Reguladora de las Bases de Régimen Local; la Ley 30/84, de 2 de agosto, de Medidas para la Reforma de la Función Pública; el Real Decreto Legislativo 781/86, de 13 de abril, por el que se aprueba el Texto Refundido de las disposiciones vigentes en materia de Régimen Local; el Real Decreto 896/91, de 7 de junio, por el que se establecen las normas básicas y los programas mínimos a que deben ajustarse el procedimiento de selección del personal funcionario de la Administración Local; el Decreto 201/1995, de 26 de diciembre, por el que se aprueba el Reglamento General de Ingreso del personal al servicio de la Administración de la Comunidad Autónoma de Extremadura; la Ley 7/2017, de 1 de agosto, de Coordinación de Policías Locales de Extremadura, y el Decreto 64/2022, de 8 de junio, por el que se regulan los sistemas de selección, la provisión de puestos y la movilidad de las Policías Locales de Extremadura, así como el Tribunal Único, y el Real Decreto 364/1995, de 10 de marzo, por el que se aprueba el Reglamento General de Ingreso del personal al servicio de la Administración General del Estado y demás normas concordantes de aplicación.

1.2. Característica de la plaza.

A la persona que finalmente resulte titular de la plaza convocada, le corresponderá las funciones establecidas en el artículo 53 de la Ley Orgánica 2/1986, de 13 de marzo, de Fuerzas y Cuerpos de Seguridad, y en el artículo 23 de la Ley 7/2017, de 1 de agosto, de Coordinación de Policías Locales de Extremadura.

1.3. Régimen de incompatibilidades y deberes.

La persona aspirante que finalmente sea nombrada funcionaria de carrera en la plaza

Firmado por: ANTONIO DIAZ ALIAS - Alcalde Presidente Ver firma	Fecha: 17-10-2025 10:37:50	
Nº expediente administrativo: 4049/2025 Código Seguro de Verificación (CSV): 12EA151950B19F3AF29689031BC534D8 Comprobación CSV: https://miajadas.eadministracion.es/home/validador/12EA151950B19F3AF29689031BC534D8		
Fecha de sellado electrónico: 17-10-2025 10:37:59 Ver sello	- 1/44 -	



convocada, estará sometida desde el momento de su toma de posesión al régimen de incompatibilidades vigente. Igualmente, no podrán simultanear el desempeño de sus funciones con cualquier actividad remunerada pública o privada, debiendo cumplir con los deberes y obligaciones inherentes al puesto que dan derecho al percibo de las correspondientes retribuciones complementarias.

Segunda. Requisitos de los y las aspirantes.

2.1. Requisitos:

Para tomar parte en este procedimiento selectivo, las personas aspirantes deberán reunir las siguientes condiciones:

- a) Tener la nacionalidad española.
- b) Tener cumplidos 18 años.
- c) Estar en posesión del Título de Bachiller, Técnico o título académico equivalente o superior.
- d) Cumplir las condiciones físicas y psíquicas exigibles, para ejercer adecuadamente las correspondientes funciones asignadas a las policías locales, con la excepción establecida para las personas aspirantes en estado de embarazo o parto.
- e) No haber sido condenada por delito doloso, ni separada del servicio de una Administración Pública, hallarse inhabilitada, o suspendida para el ejercicio de funciones públicas. Todo ello, sin perjuicio de la aplicación del beneficio de la rehabilitación de acuerdo con las normas penales y administrativas.
- f) Acreditar la aptitud física, mediante la presentación de un certificado médico extendido en modelo oficial y firmado por profesional colegiado en ejercicio, en el que se haga constar expresamente que reúne las condiciones físicas y sanitarias necesarias, y suficientes, para la realización de los ejercicios físicos que figuran especificados en la correspondiente fase de oposición. La presentación de este certificado, no excluirá, las comprobaciones posteriores que integran la prueba médica que forma parte del proceso de oposición.
- g) Estar en posesión del Permiso de conducir de las clases A2 y B, ambos vigentes el último día del plazo de presentación de solicitudes.

2.2. Tiempo de acreditación:

Todos los requisitos precedentes deberán ser reunidos el día en que finalice el plazo de presentación de instancias para solicitar tomar parte en la oposición, y mantenerse durante todo el proceso selectivo hasta el momento de la toma de posesión. Teniéndose éstos que acreditar tras la selección, del modo indicado en las bases de la convocatoria.

Tercera. Presentación de solicitudes.

3.1. Solicitudes:

Firmado por: ANTONIO DIAZ ALIAS - Alcalde Presidente	Fecha: 17-10-2025 10:37:50	
Nº expediente administrativo: 4049/2025 Código Seguro de Verificación (CSV): 12EA151950B19F3AF29689031BC534D8 Comprobación CSV: https://miajadas.eadministracion.es/home/validador/12EA151950B19F3AF29689031BC534D8		
Fecha de sellado electrónico: 17-10-2025 10:37:59	- 2/44 -	



En las solicitudes, conforme al modelo que se publique en la correspondiente convocatoria, las y los aspirantes deberán manifestar que reúnen todos y cada uno de los requisitos exigidos, en los términos recogidos en la base segunda, y que se comprometen a prestar juramento o promesa de cumplir fielmente las obligaciones del cargo, con lealtad al Rey, y guardar y hacer guardar la Constitución como norma fundamental del Estado.

Junto con la solicitud, se acompañará:

- Copia auténtica del Título exigido como requisito para la participación en del proceso selectivo.
- Justificante de haber realizado el ingreso bancario de los derechos de examen.
- Autorización expresa a la consulta por parte del órgano gestor, de los datos de identidad de la persona solicitante en sus archivos, bases de datos u otros fondos documentales o mediante los servicios ofrecidos por el Ministerio prestador del Sistema de Verificación de Datos de Identidad (SVDI), salvo que se formule oposición expresa, en cuyo caso deberá presentar la documentación acreditativa oportuna.

Los errores de hecho que pudieran advertirse, podrán ser subsanados en cualquier momento, de oficio o a instancia de la persona interesada.

3.2. Formas y lugares de presentación de solicitudes:

Las solicitudes de participación, dirigidas al Sr. Alcalde-Presidente, se presentarán en el Registro General del Ayuntamiento de Miajadas, dentro del horario de atención al público, de 9:00 a 14:00 horas, de lunes a viernes o en la forma establecida en la Ley 39/2015, de 1 de octubre, del Procedimiento Administrativo Común de las Administraciones Públicas.

Quienes no presenten directamente su solicitud en el Registro General de Entrada del Ayuntamiento de Miajadas, y lo hagan en cualquiera de las formas y lugares indicados en el artículo 16.4 de la Ley 39/2015, de 1 de octubre, del Procedimiento Administrativo Común de las Administraciones Públicas, deberán además remitir a la dirección de correo electrónico del Ayuntamiento que se indique en la respectiva convocatoria, una copia de la solicitud presentada junto con el justificante de la presentación de la misma, en tiempo y forma.

3.3. Plazo de presentación de instancias:

El plazo de presentación será de veinte días hábiles, a contar del siguiente a aquel en que aparezca publicado el anuncio de esta convocatoria en el Boletín Oficial del Estado (BOE), <https://www.boe.es/>, una vez publicadas las bases en el Boletín Oficial de la Provincia. Además, el anuncio de convocatoria se publicará, en el Diario Oficial de Extremadura (DOE), <http://doe.juntaex.es/>.

La no presentación de la solicitud, en tiempo y forma, supondrá la exclusión de la

Firmado por: ANTONIO DIAZ ALIAS - Alcalde Presidente	Fecha: 17-10-2025 10:37:50	
Nº expediente administrativo: 4049/2025 Código Seguro de Verificación (CSV): 12EA151950B19F3AF29689031BC534D8 Comprobación CSV: https://miajadas.eadministracion.es/home/validador/12EA151950B19F3AF29689031BC534D8		
Fecha de sellado electrónico: 17-10-2025 10:37:59	- 3/44 -	



persona aspirante.

3.4. Derechos de examen:

De acuerdo con lo establecido en el artículo de la Ordenanza reguladora de la tasa por derechos de examen aprobada por este Ayuntamiento (BOP de Cáceres nº 205, de 31 de diciembre de 2004), los derechos de examen se fijan en la cantidad de 20 euros. Dicho importe se hará efectivo en el plazo de presentación de instancias, mediante ingreso bancario en el siguiente número de cuenta bancario: (UNICAJA) IBAN ES10 2103 7104 3100 3000 8857.

En ningún caso, el pago de la tasa correspondiente por derecho de examen se considerará sustitutiva de la obligación de presentación del modelo de solicitud publicado en la convocatoria, en tiempo y forma.

Cuarta. Admisión de personas candidatas.

Una vez expirado el plazo de presentación de instancias, la persona titular de la Alcaldía-Presidencia dictará Resolución, en el plazo máximo de dos meses, declarando aprobada la relación provisional de personas admitidas y excluidas.

La resolución, que se publicará en el Boletín Oficial de la Provincia, así como en el tablón de anuncios del Ayuntamiento y en su página web corporativa, contendrá la relación alfabética de los y las aspirantes admitidas y excluidas, así como las causas de exclusión de éstas, concediendo un plazo de 10 días hábiles para posibles reclamaciones.

Éstas se presentarán, conforme a lo establecido en la base tercera, apartado 3.2, para las solicitudes.

Asimismo, quienes hayan detectado errores en la consignación de sus datos personales, podrán manifestarlo en el mismo plazo y de la misma forma.

Quienes, dentro del plazo señalado no subsanen el defecto que motivó la exclusión o no presenten reclamación justificando su derecho a ser incluidas en la relación de personas admitidas, serán definitivamente excluidas de la participación en el proceso selectivo.

En el plazo de 15 días hábiles desde que finalice el de subsanación de errores y reclamaciones, se publicará en el Boletín Oficial de la Provincia, así como en la página web del Ayuntamiento, la Resolución por la que se aprueben las listas definitivas de personas admitidas y excluidas. Esta resolución indicará los lugares en que se encuentran expuestas al público las listas definitivas.

La publicación de la resolución aprobatoria de las listas definitivas será determinante de los plazos a efectos de posibles impugnaciones o recursos, y en ella se determinará el lugar, fecha y hora de comienzo del primer ejercicio, tal como se establece en la Base

Firmado por: ANTONIO DIAZ ALIAS - Alcalde Presidente	Fecha: 17-10-2025 10:37:50	
Nº expediente administrativo: 4049/2025 Código Seguro de Verificación (CSV): 12EA151950B19F3AF29689031BC534D8 Comprobación CSV: https://miajadas.eadministracion.es/home/validador/12EA151950B19F3AF29689031BC534D8		
Fecha de sellado electrónico: 17-10-2025 10:37:59	- 4/44 -	



Sexta.

Junto con la lista definitiva de personas admitidas y excluidas se publicará la relación nominal de integrantes del Tribunal Calificador, así como la fecha, lugar y hora de celebración del primer ejercicio.

Quinta. Tribunal Calificador.

5.1. Composición.

El Tribunal Calificador para las pruebas selectivas estará constituido por:

1. Presidencia: una persona funcionaria de carrera de la Entidad Local convocante, designada por la persona titular de la Alcaldía-Presidencia.
2. Vocalías:
 - a. Una persona, funcionaria de carrera, designada por la Consejería competente en materia de coordinación de Policías Locales de la Junta de Extremadura.
 - b. Dos personas funcionarias de carrera, designadas por la persona titular de la Alcaldía-Presidencia de la entidad local convocante.
3. Secretaría: una persona funcionaria de carrera designada por la persona titular de la Alcaldía-Presidencia de la entidad local convocante.

El Tribunal quedará integrado por igual número de personas titulares y suplentes, que serán designadas simultáneamente, conforme a los requisitos expresados con anterioridad.

La composición del Tribunal será predominantemente por personal funcionario de carrera, debiendo pertenecer a un grupo de clasificación igual o superior a aquél en el que se integren las plazas convocadas. Además, en caso de tener la condición de policía local deberán pertenecer a una categoría igual o superior a la correspondiente a las plazas objeto de convocatoria.

En dicha composición se garantizará la paridad entre hombres y mujeres, conforme a lo dispuesto en el artículo 29, de la Ley 8/2011, de 23 de marzo, de igualdad entre mujeres y hombres y contra la violencia de género en Extremadura.

A iniciativa de cada Central Sindical, de las que formen parte de la Mesa de Negociación de Empleados Públicos del ayuntamiento convocante, podrá asistir una persona designada por aquéllas que actuará con voz, pero sin voto, en todas las fases y actos que integran el proceso selectivo, a excepción de aquellos en los que se delibere, decida y materialice el contenido de las pruebas antes de su realización.

5.2. Incorporación de personal asesor especialistas.

El Tribunal podrá disponer la incorporación a sus trabajos de personal asesor

Firmado por: ANTONIO DIAZ ALIAS - Alcalde Presidente	Fecha: 17-10-2025 10:37:50	
Nº expediente administrativo: 4049/2025 Código Seguro de Verificación (CSV): 12EA151950B19F3AF29689031BC534D8 Comprobación CSV: https://miajadas.eadministracion.es/home/validador/12EA151950B19F3AF29689031BC534D8		
Fecha de sellado electrónico: 17-10-2025 10:37:59	- 5/44 -	



especialista, para todas o algunas de las pruebas, cuyo cometido se limitará a la colaboración que, en función de sus especialidades técnicas, les solicite el Tribunal, por lo que actuarán con voz, pero sin voto.

5.3. Causas de abstención y de prohibición de formar parte de los Tribunales.

Aquellas personas en quienes se dé alguna de las causas de abstención señaladas en el artículo 23.2 de la Ley 40/2015, de 1 de octubre, de Régimen Jurídico del Sector Público, deberán abstenerse de formar parte en los Tribunales, notificándolo a la autoridad convocante.

Asimismo, no podrá formar parte de los Tribunales el personal funcionario que, en el ámbito de actividades privadas, hubiesen realizado tareas de formación o preparación de aspirantes a pruebas selectivas en los cinco años anteriores a la publicación de la correspondiente convocatoria.

Los miembros del Tribunal están sujetos a los supuestos de abstención y recusación previstos en los artículos 23 y 24 de la Ley 40/2015, de 1 de octubre.

5.4. Normas de aplicación supletoria a los Tribunales Calificadores.

En todo lo no previsto expresamente en las presentes bases, en la Ley de Coordinación de Policías Locales de Extremadura o en el Decreto 64/2022, de 8 de junio; será de aplicación a los Tribunales calificadores, lo dispuesto para los Órganos Colegiados en la citada Ley 40/2015, de 1 de octubre, y, supletoriamente, el Reglamento General de Ingreso del Personal al Servicio de la Administración de la Comunidad Autónoma de Extremadura.

5.5. Incidencias.

El Tribunal queda facultado para resolver cuantas dudas puedan presentarse, y adoptar las soluciones, criterios o medidas necesarias para el buen orden del proceso selectivo.

5.6. Publicidad.

La totalidad de acuerdos que adopte el Tribunal Calificador, se insertarán en la página web del Ayuntamiento de Miajadas.

Sexta. Actuación de las personas aspirantes.

El orden de actuación de los y las aspirantes en las pruebas que no se puedan realizar conjuntamente, se determinará previamente al comienzo de cada una de ellas, mediante sorteo público.

La resolución que apruebe la lista definitiva de aspirantes, así como el lugar, fecha, y hora de comienzo de las pruebas. Deberá publicarse con una antelación de, al menos, quince días hábiles a dicho comienzo.

Firmado por: ANTONIO DIAZ ALIAS - Alcalde Presidente	Fecha: 17-10-2025 10:37:50	
Nº expediente administrativo: 4049/2025 Código Seguro de Verificación (CSV): 12EA151950B19F3AF29689031BC534D8 Comprobación CSV: https://miajadas.eadministracion.es/home/validador/12EA151950B19F3AF29689031BC534D8		
Fecha de sellado electrónico: 17-10-2025 10:37:59	- 6/44 -	



Las pruebas selectivas, no podrán comenzar hasta transcurridos al menos un mes desde la fecha de publicación del anuncio de la convocatoria en el Boletín Oficial del Estado, ni exceder de seis meses el tiempo total comprendido entre dicha publicación y la finalización de todos los ejercicios, salvo caso de fuerza mayor. No obstante, todas las pruebas deberán estar concluidas con antelación suficiente al inicio del curso selectivo a celebrar en la Academia de Seguridad Pública de Extremadura.

Desde la terminación de una prueba y el comienzo de la siguiente, deberá transcurrir un plazo mínimo de dos días y un máximo de quince días hábiles.

Una vez comenzadas las pruebas selectivas todos los anuncios sucesivos relacionados con la convocatoria se harán públicos en la página web del Ayuntamiento de Miajadas.

Las personas aspirantes serán convocadas para cada ejercicio en llamamiento único y deberán ir provistas del DNI, salvo causa de fuerza mayor debidamente justificada y apreciada por el Tribunal motivadamente.

La no presentación a cualquiera de las pruebas de la fase de la oposición, en el momento de ser llamadas, determinará automáticamente el decaimiento de sus derechos a participar en el mismo y en los sucesivos, quedando excluida, en consecuencia, del procedimiento selectivo.

Séptima. Procedimiento de selección.

Se efectuará por el procedimiento de oposición libre, que constará de dos fases de carácter eliminatorio: una de oposición libre y un curso selectivo a superar en la Academia de la Seguridad Pública de Extremadura, que incluirá un periodo de prácticas en el municipio respectivo.

La fase de oposición consistirá en superar las siguientes pruebas de carácter eliminatorio, a desarrollar por el siguiente orden:

- a) Prueba de conocimientos: Consistirá en la contestación por escrito de un examen tipo test de hasta 100 preguntas con varias respuestas cada una, de las que sólo una será la correcta, en relación con el temario establecido para cada categoría en el anexo III de este decreto. El tiempo máximo para la realización del mismo será de 120 minutos. Cada tres preguntas erróneamente contestadas restarán una contestada correctamente. Las preguntas no contestadas no restarán respuestas correctas. El Tribunal de Selección incluirá 10 preguntas adicionales como reserva, haciéndolo constar así en el cuestionario, para el caso de anulación posterior de alguna de las anteriores, de manera que sólo serán tenidas en cuenta para el cómputo de la nota final a medida que se vaya produciendo esa circunstancia.
- b) Prueba práctica: Consistirá en contestar las preguntas, formuladas con varias respuestas alternativas cada una de ellas, en relación a uno o varios supuestos prácticos planteados por el Tribunal de Selección. La nota final de esta prueba

Firmado por: ANTONIO DIAZ ALIAS - Alcalde Presidente	Fecha: 17-10-2025 10:37:50	
Nº expediente administrativo: 4049/2025 Código Seguro de Verificación (CSV): 12EA151950B19F3AF29689031BC534D8 Comprobación CSV: https://miajadas.eadministracion.es/home/validador/12EA151950B19F3AF29689031BC534D8		
Fecha de sellado electrónico: 17-10-2025 10:37:59	- 7/44 -	



vendrá determinada por la media aritmética de la suma de las notas obtenidas en cada supuesto, en el caso de plantear más de uno, siendo necesario para superar dicha prueba obtener una nota final mínima de cinco (5) puntos. Los supuestos prácticos versarán sobre materias de la parte específica del programa incluido en el Anexo III, Categoría de Agente de la Policía Local Turno Libre, del Decreto 64/2022, de 8 de junio.

- c) **Pruebas físicas:** Estarán adecuadas a la capacidad necesaria para las funciones a realizar, tendentes a comprobar, las condiciones de equilibrio, velocidad, resistencia y coordinación. Consistirán en la superación de las pruebas que se detallan en el anexo II, Turno Libre, del Decreto 64/2022, de 8 de junio. Las personas aspirantes deberán ir provistas y entregar antes del inicio de las pruebas físicas, un certificado médico extendido en modelo oficial y firmado por una persona colegiada en ejercicio, que acredite su aptitud física y sanitaria para la realización de las mismas, tal y como se ha hecho constar en la Base Segunda, punto 1, apartado f), relativa a los Requisitos de las personas aspirantes.

La no presentación de dicho certificado supondrá la imposibilidad de realización de la prueba, quedando desde ese momento, excluida del proceso selectivo.

Las personas aspirantes que, habiendo superado la prueba de conocimiento y la prueba práctica, no pudieran realizar las pruebas físicas establecidas en la convocatoria, por embarazo o parto debidamente acreditados, realizarán la prueba psicotécnica. En caso de superar esta última, se le reservará las notas obtenidas en las dos primeras para una siguiente convocatoria que realice el mismo ayuntamiento, siempre que no se haya integrado en un proceso desarrollado a través del Tribunal Único. Si en esta fecha tampoco pudiera realizarlas debido a otro embarazo o parto, debidamente acreditados, podrá realizarlas en una inmediata segunda convocatoria que efectúe ese ayuntamiento, siempre que no se haya integrado en un proceso desarrollado a través del Tribunal Único. En estos supuestos, tras la superación por la aspirante de la totalidad de las pruebas integrantes de la fase de oposición, se incorporará al curso selectivo de la Academia de Seguridad Pública de Extremadura, correspondiente a la convocatoria en la que finalmente haya superado las pruebas físicas junto con el reconocimiento médico, siempre que en la misma obtuviera plaza en relación con las notas obtenidas por el resto de aspirantes que hubieran superado la fase de oposición.

En caso de que la interesada no pudiera realizar las pruebas físicas en la fecha prevista para ello en la segunda convocatoria posterior a la de superación del resto de las pruebas, cualquiera que fuera la causa, perderá todo derecho a las mismas.

- a) **Prueba psicotécnica:** Consistirá en un cuestionario tipo test dirigido a determinar por un lado la aptitud psicológica de la persona aspirante; y por otro, la adecuación de la misma al perfil profesional del puesto de policía local. El Tribunal de Selección deberá haber aprobado, siempre con carácter previo a dicha prueba, tanto el contenido, como los criterios de evaluación y superación de la misma.

Firmado por: ANTONIO DIAZ ALIAS - Alcalde Presidente	Fecha: 17-10-2025 10:37:50	
Nº expediente administrativo: 4049/2025 Código Seguro de Verificación (CSV): 12EA151950B19F3AF29689031BC534D8 Comprobación CSV: https://miajadas.eadministracion.es/home/validador/12EA151950B19F3AF29689031BC534D8		
Fecha de sellado electrónico: 17-10-2025 10:37:59	- 8/44 -	



- b) Reconocimiento médico: Se realizará con sujeción al cuadro de exclusiones médicas contenida en el anexo I del Decreto 64/2022, de 8 de junio, con el objeto de garantizar la idoneidad física de la persona aspirante para el desempeño de la función policial.

El Tribunal adoptará las medidas necesarias para garantizar que los ejercicios de la fase de oposición que sean escritos sean corregidos sin que se conozca la identidad de los y las aspirantes.

Octava. Calificación de las pruebas, relación de personas aprobadas y presentación de documentación.

8.1. Calificación de las pruebas:

Todas las pruebas serán obligatorias para todos los y las aspirantes, y tendrán carácter eliminatorio.

Para la realización de una prueba se precisa haber superado la anterior.

El ejercicio de la prueba de conocimiento tipo test (a) se valorará de 0 a 10 puntos.

Para superar la prueba se deberá obtener un mínimo de 5 puntos, una vez aplicados los criterios de corrección expresados anteriormente en el apartado a) de la Base Séptima.

El ejercicio de la prueba práctica tipo test (b) se valorará de 0 a 10 puntos.

Para superar esta prueba se deberá obtener un mínimo de 5 puntos tras la aplicación de los criterios de corrección expresados anteriormente en el apartado b) de la Base Séptima.

Para la valoración de las pruebas físicas, psicotécnicas, y médicas (c, d y e), se requerirán los servicios de personal especializado designado por la persona titular de la Alcaldía-Presidencia, que emitirá, con arreglo a las condiciones de la presente convocatoria, un informe, a la vista del cual el tribunal resolverá.

La valoración de las pruebas físicas (c) se realizará conforme al baremo establecido para el Turno Libre contenido en el anexo II del Decreto 64/2022, de 8 de junio, debiendo alcanzarse las marcas mínimas establecidas. En caso contrario, la persona aspirante será calificada como No Apta.

Los resultados obtenidos en las pruebas en las que se utilicen hojas de respuestas normalizadas corresponderán con la lectura automatizada que se realizará con una lectora óptica de datos aplicada a la hoja u hojas de respuestas de cada aspirante.

Para cumplimentar los datos y responder a las pruebas, cada aspirante deberá rellenar dichas hojas, siguiendo las instrucciones que se darán al comienzo de cada prueba y también deberán facilitarse por escrito, bien en hoja aparte o bien impresa en el reverso de las propias hojas de respuestas normalizadas.

Firmado por: ANTONIO DIAZ ALIAS - Alcalde Presidente	Fecha: 17-10-2025 10:37:50	
Nº expediente administrativo: 4049/2025 Código Seguro de Verificación (CSV): 12EA151950B19F3AF29689031BC534D8 Comprobación CSV: https://miajadas.eadministracion.es/home/validador/12EA151950B19F3AF29689031BC534D8		
Fecha de sellado electrónico: 17-10-2025 10:37:59	- 9/44 -	



La valoración de las pruebas psicotécnicas y médicas (d y e) se calificarán, por el Tribunal, como apta o no apta.

La puntuación total alcanzada por cada aspirante, que haya superado la fase de oposición, determinará el orden de la clasificación definitiva.

En caso de que dos o más aspirantes, obtengan la misma puntuación final, los criterios a tener en cuenta, a efectos de desempate, y para aplicar de forma progresiva si el empate persistiese serán:

1. Mayor puntuación en la prueba de conocimiento tipo test.
2. Mayor puntuación en la prueba práctica.
3. Menor número de respuestas incorrectas en la prueba de conocimiento tipo test.
4. Menor número de respuestas no contestadas en la prueba de conocimiento tipo test.
5. Por último, y de persistir el empate, se dará preferencia a la candidatura del sexo con menor presencia en el conjunto de la plantilla de la Policía Local en Extremadura, cuándo éste no represente, al menos, el 40 por ciento de la totalidad.

Será seleccionada la persona aspirante que haya obtenido la mayor puntuación, sin que su número pueda superar el de plazas objeto de esta convocatoria.

8.2. Relación de personas aprobadas.

Terminada la calificación de los y las aspirantes aprobadas, el Tribunal publicará un anuncio que contendrá las seleccionadas, por orden decreciente de puntuación.

Asimismo, el órgano de selección elaborará, también por orden decreciente de puntuación, una lista de reserva con un número de personas aspirantes que será, como mínimo, igual al de personas aprobadas. En la lista de reserva figurarán aquellas que, aunque superaron el proceso selectivo, no resultaron aprobadas por obtener una puntuación inferior a la de la última persona que obtuvo plaza.

8.3. Nombramiento como personal funcionario en prácticas:

Con carácter previo a la fecha del inicio del Curso Selectivo en la Academia de Seguridad Pública de Extremadura, el Tribunal calificador elevará la lista de la persona seleccionada al titular de la Alcaldía-Presidencia, a los efectos de proceder al nombramiento como personal funcionario en prácticas. El nombramiento efectuado se comunicará a la Academia de Seguridad Pública de Extremadura, para la organización del correspondiente curso selectivo de formación.

En caso de renuncia, fallecimiento, falta de justificación de los requisitos para el nombramiento, incapacidad absoluta sobrevenida o concurrencia de cualquier otra

Firmado por: ANTONIO DIAZ ALIAS - Alcalde Presidente	Fecha: 17-10-2025 10:37:50	
Nº expediente administrativo: 4049/2025 Código Seguro de Verificación (CSV): 12EA151950B19F3AF29689031BC534D8 Comprobación CSV: https://miajadas.eadministracion.es/home/validador/12EA151950B19F3AF29689031BC534D8		
Fecha de sellado electrónico: 17-10-2025 10:37:59	- 10/44 -	



causa que impida el nombramiento de una persona aspirante como personal funcionario en prácticas, o prive de eficacia al nombramiento ya realizado, el ayuntamiento comunicará esta circunstancia a la Academia de Seguridad Pública de Extremadura. Ésta sustituirá a la persona afectada por la primera que figure en la lista de reserva, siempre con anterioridad al inicio del correspondiente curso selectivo de formación.

En los supuestos en que alguna persona sea eximida de realizar el curso selectivo de formación, por haberlo superado con anterioridad, y previa resolución expresa favorable dictada por la persona titular de la Dirección General competente en materia de coordinación de policías locales, se procederá directamente a realizar el nombramiento como personal funcionario de carrera, en la correspondiente categoría, en los términos señalados en la normativa vigente en materia de coordinación de policías locales de Extremadura.

8.4. Presentación de documentos.

El aspirante propuesto para su nombramiento estará obligado a presentar en la Secretaría General del Ayuntamiento correspondiente, dentro del plazo de veinte días hábiles contados a partir del siguiente al de la publicación de la lista de aprobados y aprobadas, todos los documentos acreditativos de las condiciones establecidas en la base segunda de esta convocatoria, que no tuvieran obligación de presentar con anterioridad.

Quienes dentro del plazo indicado no presentasen la documentación o no reunieran los requisitos exigidos, salvo causas de fuerza mayor, no podrán ser nombradas y quedarán anuladas todas las actuaciones, sin perjuicio de la responsabilidad en que hubieren podido incurrir por falsedad en la instancia solicitando tomar parte en la convocatoria. En este supuesto, la Alcaldía formulará nombramiento a favor de la que le siguiera en puntuación, siempre que hubiera superado todos los ejercicios eliminatorios.

Quienes tuvieran la condición de personal funcionario público no deberán justificar documentalmente las condiciones y requisitos ya demostrados para obtener su nombramiento, debiendo en este caso presentar certificación del Ministerio, Corporación u organismo público de que dependan, acreditando su condición y cuantas circunstancias consten en su hoja de servicio.

Novena. Curso Selectivo, nombramiento y toma de posesión.

Finalizada la primera parte del proceso selectivo, las personas seleccionadas, deberán superar un curso de formación en la Academia de Seguridad Pública de Extremadura por un periodo mínimo de cinco meses, cuatro presenciales en dicho centro y uno de prácticas en el respectivo municipio.

Durante el tiempo en que la persona aspirante se encuentre realizando el curso de formación, tendrá la consideración de Agente en Prácticas de la respectiva entidad local con los derechos y obligaciones inherentes a tal situación.

Firmado por: ANTONIO DIAZ ALIAS - Alcalde Presidente	Fecha: 17-10-2025 10:37:50	
Nº expediente administrativo: 4049/2025 Código Seguro de Verificación (CSV): 12EA151950B19F3AF29689031BC534D8 Comprobación CSV: https://miajadas.eadministracion.es/home/validador/12EA151950B19F3AF29689031BC534D8		
Fecha de sellado electrónico: 17-10-2025 10:37:59	- 11/44 -	



Como funcionarios y funcionarias en prácticas, el alumnado del curso percibirá, por parte de la respectiva administración, una retribución equivalente al sueldo correspondiente al grupo de clasificación de la categoría en la que aspiran a ingresar, que se incrementará, si las prácticas se realizan desempeñando un puesto de trabajo, con las retribuciones complementarias asignadas a éste.

Para el nombramiento definitivo como personal funcionario de carrera será condición indispensable que las personas aspirantes, realicen y superen este curso, quedando anulado el nombramiento en caso contrario. No obstante, y atendiendo a causas extraordinarias, los y las aspirantes declaradas no aptas, podrán participar en un curso posterior, oída la Junta de Profesores, y siempre que conste el informe favorable de la Dirección del Centro y la autorización de la persona titular de la Dirección General competente en materia de Coordinación de Policías Locales.

Décima. Nombramiento definitivo y toma de posesión.

Una vez finalizado el curso selectivo y el período de prácticas, la titular de la Alcaldía-Presidencia, a la vista de las personas aspirantes que lo hayan superado, dictará Resolución nombrando personal funcionario de carrera, publicándose dichos nombramientos en el Diario Oficial de Extremadura, <https://doe.juntaex.es>

El aspirante deberá tomar posesión de su cargo en el plazo que se establezca para ello, que como máximo será de quince días. Si no lo hiciera, sin causa justificada, quedarían anuladas todas las actuaciones entendiéndose, asimismo, que renuncian a la plaza.

En el indicado plazo, si procede, la persona nombrada deberá ejercitar la opción prevista en el artículo 10 de la Ley 53/84, de 26 de diciembre, de Incompatibilidades del Personal al Servicio de las Administraciones Públicas. A falta de opción en el plazo señalado, se entenderá que opta por el nuevo puesto, pasando a la situación de excedencia voluntaria en el que viniera desempeñando.

En el acto de toma de posesión, el personal funcionario deberá prestar juramento o promesa de acuerdo con la fórmula prevista en el Real Decreto 707/1979, de 5 de abril, Real Decreto 707/1979, de 5 de abril, por el que se establece la fórmula de juramento en cargos y funciones públicas

Undécima. Protección de datos de carácter personal.

En cumplimiento de la Ley Orgánica 3/2018, de 5 de diciembre, de Protección de Datos Personales y garantía de los derechos digitales y del Reglamento (UE) 2016/679 del Parlamento Europeo y del Consejo de 27 de abril de 2016 relativo a la protección de las personas físicas en lo que respecta al tratamiento de datos personales y a la libre circulación de estos datos y por el que se deroga la Directiva 95/46/CE (Reglamento general de protección de datos), los datos personales de las personas aspirantes serán incorporados a los ficheros automatizados del Ayuntamiento convocante. La finalidad de dicha inclusión es la de ser utilizados para la gestión del personal en todos sus aspectos: formación, selección y promoción interna, retribuciones, estadísticas relativas

Firmado por: ANTONIO DIAZ ALIAS - Alcalde Presidente	Fecha: 17-10-2025 10:37:50	
Nº expediente administrativo: 4049/2025 Código Seguro de Verificación (CSV): 12EA151950B19F3AF29689031BC534D8 Comprobación CSV: https://miajadas.eadministracion.es/home/validador/12EA151950B19F3AF29689031BC534D8		
Fecha de sellado electrónico: 17-10-2025 10:37:59	- 12/44 -	



al mismo, prevención de riesgos laborales, incompatibilidades y otros extremos, salvo que indiquen expresamente no querer que dicha información se utilice a tales efectos, mediante formulario de solicitud normalizado que le será facilitado por el ayuntamiento convocante para el ejercicio de los derechos reconocidos en los artículos 15 a 22 del Reglamento (UE) 2016/679.

Duodécima. Impugnación.

Contra las presentes bases, cuyo acuerdo aprobatorio es definitivo en la vía administrativa, podrá interponerse potestativamente recurso de reposición ante el órgano que dictó el acto dentro del plazo de un mes contado a partir del día siguiente a aquel en que tenga lugar la notificación/publicación de la misma, o bien directamente recurso contencioso-administrativo, ante el Juzgado de lo Contencioso-Administrativo competente, todo ello de conformidad con lo dispuesto en el artículo 52.1 de la Ley 7/1982, de 2 de abril, reguladora de las Bases de Régimen Local y artículos 123 y 124 de la Ley 39/2015, de 1 de octubre, del Procedimiento Administrativo Común de las Administraciones Públicas, y en los artículos 8.1, 25.1 y 46.1 de la Ley 29/1998, de 13 de julio, reguladora de la Jurisdicción Contencioso-administrativa, sin perjuicio de que pueda interponer cualquier otro recurso que se estime pertinente.

Las bases completas se encontrarán expuestas en el Tablón de Anuncios de la sede electrónica del Ayuntamiento de Miajadas y estarán a disposición de las personas interesadas en la Secretaría General de este Ilmo. Ayuntamiento para su consulta durante el desarrollo del procedimiento.

Firmado por:	ANTONIO DIAZ ALIAS - Alcalde Presidente	Fecha:	17-10-2025 10:37:50
Nº expediente administrativo: 4049/2025 Código Seguro de Verificación (CSV): 12EA151950B19F3AF29689031BC534D8 Comprobación CSV: https://miajadas.eadministracion.es/home/validador/12EA151950B19F3AF29689031BC534D8			
Fecha de sellado electrónico:	17-10-2025 10:37:59	- 13/44 -	Fecha de emisión de esta copia: 21-10-2025 13:14:48





ANEXO I. CUADRO DE EXCLUSIONES MÉDICAS

1. Se garantizará la idoneidad física de la persona aspirante para la función policial a desempeñar mediante la aplicación de causas de exclusión por razones médicas, comprobándose el peso y medidas antropométricas. Declarándose a la persona aspirante no apto en caso de que presente un IMC superior a 29,9 o inferior de 18,5. Calculada aplicando la siguiente fórmula: $IMC = \text{Peso en kilogramos} / \text{Talla en metros al cuadrado}$.

En la persona aspirante que posea un IMC comprendido entre 25 y 29'9, ambos inclusive, se realizarán una medición del perímetro abdominal y que no será superior en ningún caso a 102 centímetros en los hombres o a 88 centímetros en las mujeres.

Se podrán aceptar IMC superiores a 30 si objetiva y claramente se deben no a un aumento de la grasa corporal, sino a un desarrollo muscular marcado, y no presenta patología ni factores de riesgo sobreañadidos. Pudiéndose utilizar excepcionalmente otros métodos supletorios a criterio del tribunal médico siempre que sean debidamente motivados por este.

2. Exclusiones definitivas.

2.1. Pérdida o alteración, total o parcial, congénita o adquirida de cualquier parte del cuerpo que limite o dificulte la eficacia de las actividades propias del servicio.

2.2. Enfermedades o anomalías genéticas, o hereditarias, constitucionales o adquiridas que limiten o dificulten la realización de las actividades del servicio o puedan suponer un riesgo para la salud del examinado o para terceros.

2.3. Enfermedades congénitas o adquiridas que precisen algún tipo de tratamiento específico y/o de larga duración difícilmente compatible con las actividades propias del servicio.

2.4. Enfermedades infecciosas y parasitarias que o bien originen trastornos funcionales, exijan un tratamiento continuado o bien por el riesgo de su contagiosidad sean incompatibles con el desempeño de las funciones del servicio.

2.5. Enfermedades inmunológicas, intoxicaciones, hemopatías congénitas o adquiridas que dificulten o limiten el desarrollo de las funciones propias del servicio o que sean susceptibles de empeoramiento con el aumento de los requerimientos operativos.

2.6. Enfermedades alérgicas/inmunológicas sintomáticas o no controladas con tratamientos médicos incompatibles con los requerimientos del servicio o que puedan verse agravadas por las actividades del servicio.

2.7. Enfermedades reumáticas que originen trastornos funcionales.

2.8. Afecciones sistémicas del tejido conjuntivo.

2.9. Tumores malignos y lesiones precancerosas de cualquier localización y forma clínica y los benignos que, por su tamaño o localización originen trastornos funcionales incompatibles con las actividades del servicio.

Firmado por:	ANTONIO DIAZ ALIAS - Alcalde Presidente	Fecha:	17-10-2025 10:37:50	
Nº expediente administrativo: 4049/2025 Código Seguro de Verificación (CSV): 12EA151950B19F3AF29689031BC534D8 Comprobación CSV: https://miajadas.eadministracion.es/home/validador/12EA151950B19F3AF29689031BC534D8				
Fecha de sellado electrónico:	17-10-2025 10:37:59	- 14/44 -	Fecha de emisión de esta copia:	



2.10. Cualquier hallazgo, alteración, lesión o enfermedad que, bien por sí mismo, su evolución, secuelas o por el tratamiento o su necesidad de control, dificulte o limite significativamente el correcto desempeño de las funciones encomendadas o supongan un riesgo para sí mismo o para terceros.

2.11. Evidencia de consumo de cualquier tipo de sustancia psicotrópica o droga, incluido alcohol, o su detección analítica en el reconocimiento médico, así como de cualquier tipo de medicación que pueda disminuir la capacidad de reacción del examinado o que funcionalmente incapacite para la realización de las actividades propias del servicio.

3. Ojo y visión.

3.1. Anomalías o alteraciones congénitas o adquiridas del ojo sus anejos que produzcan o puedan producir alteraciones anatómicas manifiestas o importantes trastornos funcionales.

3.2. Pérdida o atrofia de un globo ocular.

3.3. Exoftalmos si interfiere el cierre correcto de los párpados.

3.4. Patologías orbitarias o sus secuelas con repercusión funcional.

3.5. Dacriocistitis de repetición unilateral o bilateral. Epiforas crónicas, uni o bilaterales.

3.6. Blefaroptosis que con la mirada al frente, impida la visión.

3.7. Coloboma congénito de párpado. Alteraciones palpebroconjuntivales que dificulten la visión o produzcan alteraciones morfológicas marcadas. Entropión. Ectropion. Triquiasis y distriquiasis.

3.8. Conjuntivitis crónica. Tracoma. Xeroftalmia. Pterigión uni o bilateral de marcado desarrollo. Alteraciones conjuntivales cicatriciales.

3.9. Queratitis. Leucomas corneales centrales o periféricos con alteraciones de la agudeza visual. Estafilomas de córnea y esclera. Degeneraciones y distrofias corneales. Ectasias corneales. Trasplante de córnea y anillos intraestromales corneales. Queratocono. En ningún caso se admitirán lentes fáquicas.

3.10. Iris, cuerpo ciliar: Inflammaciones del tracto uveal en fase aguda y secuelas definitivas de uveitis antiguas. Trastornos pupilares con importante repercusión funcional.

3.11. Vítreo. Hemorragias, vitritis. Organización fibrosa del vítreo. Hematoma traumático de vítreo.

3.12. Cristalino: Opacidades del cristalino, catarata unilateral o bilateral. Subluxación y luxación del cristalino. Ectopias del cristalino. Afaquia, Pseudoafaquia.

3.13. Retina: Retinopatías y alteraciones degenerativas, inflamatorias o tumorales del fondo del ojo que produzcan trastornos funcionales o sean de mal pronóstico. Hemeralopia. Agujeros y desgarros retinianos. Degeneraciones tapetoretinianas y afecciones relacionadas con ellas incluso tratadas con crioterapia o láser. Desprendimiento de retina y reapijaciones quirúrgicas del mismo con cualquier

Firmado por: ANTONIO DIAZ ALIAS - Alcalde Presidente	Fecha: 17-10-2025 10:37:50	
Nº expediente administrativo: 4049/2025 Código Seguro de Verificación (CSV): 12EA151950B19F3AF29689031BC534D8 Comprobación CSV: https://miajadas.eadministracion.es/home/validador/12EA151950B19F3AF29689031BC534D8		
Fecha de sellado electrónico: 17-10-2025 10:37:59	- 15/44 -	



técnica. Embolias. Trombosis. Vasculitis. Retinitis o cualquier alteración retiniana con repercusión funcional en los cometidos a desempeñar.

3.14. Nervio óptico: Neuritis, edema y atrofia óptica. Glaucoma o alteraciones de la tensión ocular uni o bilaterales.

3.15. Glaucoma o alteraciones de la tensión ocular uni o bilaterales.

3.16. Visión cromática: Se exigirá visión cromática normal.

3.17. Campo visual: Escotomas o reducciones del campo visual superior a 15 grados.

3.18. Agudeza visual: Agudeza visual mínima exigida con o sin corrección superior a 0,7 en ambos ojos.

3.19. Refracción. Los máximos defectos de refracción permitidos son:

Hipermetropía: +3 dioptrías.

Miopía: -3 dioptrías.

Astigmatismo: +/-2 dioptrías con independencia del componente esférico.

3.20. Forias:

Endoforia superior a 8 dioptrías prismáticas.

Exoforia superior a 10 dioptrías prismáticas.

Hiperforia superior a 1 dioptrías prismáticas.

3.21. Motilidad ocular extrínseca: Alteraciones de la motilidad ocular, parálisis y paresias según su repercusión funcional. Heterotropías superior a 3 dioptrías prismáticas. Nistagmus. Diplopía.

3.22. Cualquier otro proceso patológico que, a juicio del Tribunal Médico, dificulte de manera importante el desarrollo de la función policial.

4. Oído y audición.

4.1. Agudeza auditiva que suponga una pérdida entre 1.000 y 3.000 hertzios a 35 decibelios o de 4.000 hertzios a 45 decibelios.

4.2. Cualquier alteración congénita o adquirida del aparato auditivo o del equilibrio de importancia pronóstica o funcional que impida el desempeño de la labor policial.

5. Aparato locomotor.

Alteraciones del aparato locomotor que limiten o dificulten el desarrollo de la función policial, o que puedan agravarse, a juicio del Tribunal Médico, con el desempeño del puesto de trabajo. (Patología ósea de extremidades, retracciones o limitaciones funcionales de causa muscular o articular, defectos de columna vertebral y otros procesos óseos, musculares y articulares).

Firmado por: ANTONIO DIAZ ALIAS - Alcalde Presidente	Fecha: 17-10-2025 10:37:50	
Nº expediente administrativo: 4049/2025 Código Seguro de Verificación (CSV): 12EA151950B19F3AF29689031BC534D8 Comprobación CSV: https://miajadas.eadministracion.es/home/validador/12EA151950B19F3AF29689031BC534D8		
Fecha de sellado electrónico: 17-10-2025 10:37:59	- 16/44 -	



Tales como:

5.1. Material de osteosíntesis que altere significativamente la biomecánica osteoarticular.

5.2. Alteraciones congénitas, lesiones adquiridas de la estructura normofuncional del aparato locomotor que produzcan limitaciones de la movilidad articular (referencia superior al 20 % de limitación) o que produzcan alteraciones importantes de la función.

5.3. Ausencia o pérdida de una extremidad que dificulte el normal uso de ella.

5.4. Enfermedades, lesiones, alteraciones anatómicas o procesos congénitos o adquiridos del aparato locomotor que dificulten o impidan el uso habitual del calzado, la equipación, armamento o de la uniformidad reglamentaria, produzcan trastornos funcionales que incapaciten o limiten la marcha, bipedestación prolongada o el ejercicio físico.

5.5. Atrofia o distrofia de miembro superior que produzca trastornos funcionales.

5.6. Ausencia, atrofia o pérdida de más de un tercio de la falange distal de cualquier pulgar o del segundo dedo de la mano.

5.7. Pérdida de un dedo de la mano o parte del mismo, excepto la falta de una falange de uno solo de los dedos tercer, cuarto o quinto.

5.8. Alteraciones anatómicas o funcionales que ocasionen una disminución evidente del poder de aprehensión de la mano, de la función de pinza u otros defectos funcionales de la misma.

5.9. Cicatrices o alteraciones morfoanatómicas de la mano, congénitas o adquiridas, que produzcan limitación de la función.

5.10. Ausencia o pérdida de la falange distal del primer dedo del pie. Pérdida de un dedo y su metatarsiano. Pérdida de dos dedos del mismo pie. Se exige la integridad del primer dedo del pie.

5.11. Alteraciones anatómicas o funcionales del pie que originen un pie doloroso, impidan o limiten el uso del calzado reglamentario, así como todas aquellas afecciones que limiten o incapaciten para la marcha, la bipedestación prolongadas y el ejercicio físico.

5.12. Dismetría de miembros inferiores de dos o más centímetros.

5.13. Espondilosis, espondilolistesis en cualquier grado, hiperlordosis acusada con sacro horizontal o cualquier otra anomalía de la charnela lumbosacra que pueda ocasionar trastornos funcionales.

5.14. Cifosis superior a 45 grados.

5.15. Escoliosis superior a 15 grados.

5.16. Desviaciones de las articulaciones de cadera, rodilla o tobillo que dificulten la marcha o el ejercicio.

Firmado por: ANTONIO DIAZ ALIAS - Alcalde Presidente	Fecha: 17-10-2025 10:37:50	
Nº expediente administrativo: 4049/2025 Código Seguro de Verificación (CSV): 12EA151950B19F3AF29689031BC534D8 Comprobación CSV: https://miajadas.eadministracion.es/home/validador/12EA151950B19F3AF29689031BC534D8		
Fecha de sellado electrónico: 17-10-2025 10:37:59	- 17/44 -	



- 5.17. Tumores malignos del aparato locomotor.
- 5.18. Infecciones óseas agudas o crónicas activas o curadas con secuelas significativas.
6. Aparato digestivo.
- 6.1. Toda alteración del aparato digestivo congénita o adquirida que pueda perjudicar o pueda verse agravada por las actividades propias del servicio.
- 6.2. Trastornos funcionales digestivos incompatibles con el servicio.
- 6.3. Afecciones congénitas o adquiridas de boca o faringe que produzcan trastornos permanentes de la deglución.
- 6.4. Afecciones del aparato dentario o de los maxilares que puedan constituir un obstáculo para la masticación.
- 6.5. Afecciones del esófago que cursen con disfagia.
- 6.6. Afecciones del estómago, intestino y peritoneo que produzcan trastornos orgánicos o funcionales.
- 6.7. Enfermedad ulcerosa gastroduodenal activa.
- 6.8. Enfermedades inflamatorias del intestino crónicas.
- 6.9. Síndrome de malabsorción, maldigestión.
- 6.10. Afecciones del recto y ano que ocasionen retención incontinencia o cualquier otra alteración que dificulte o limite la realización de los cometidos del servicio.
- 6.11. Colostomía. Enterostomía.
- 6.12. Secuelas postquirúrgicas del aparato digestivo que ocasionen trastornos funcionales incompatibles con el desempeño del servicio.
- 6.13. Afecciones del hígado y vías biliares, Cirrosis, Insuficiencia hepática, Síndrome de hipertensión Portal, Pancreatitis, Enfermedad fibroquística, Esplenectomía (siempre que no sea postraumática). Se valorará la repercusión funcional e inmunológica para el desarrollo de las funciones policiales
- 6.14. Hernias y eventraciones de la pared abdominal (de cualquier tipo y localización).
- 6.15. Fístulas perineales. Fístula sacrocoxigea.
- 6.16. Trasplantes digestivos.
- 6.17. Tumoraciones del aparato digestivo.
- 6.18. Cualquier enfermedad, alteración o trastorno anatómico o funcional del aparato digestivo que, bien por sí mismo, su evolución o por requerir un tratamiento médico continuo o unas medidas higiénicas dietéticas específicas, limiten o dificulten significativamente el desempeño de las funciones del servicio

Firmado por: ANTONIO DIAZ ALIAS - Alcalde Presidente	Fecha: 17-10-2025 10:37:50	
Nº expediente administrativo: 4049/2025 Código Seguro de Verificación (CSV): 12EA151950B19F3AF29689031BC534D8 Comprobación CSV: https://miajadas.eadministracion.es/home/validador/12EA151950B19F3AF29689031BC534D8		
Fecha de sellado electrónico: 17-10-2025 10:37:59	- 18/44 -	



7. Aparato cardiovascular.

Hipertensión arterial de cualquier causa, no debiendo sobrepasar las cifras en reposo los 145 mm/Hg en presión sistólica, y los 90 mm/Hg en presión diastólica; varices o insuficiencia venosa periférica, así como cualquier otra patología o lesión cardiovascular que, a juicio del Tribunal Médico, pueda limitar el desempeño del puesto de trabajo. Tales como:

7.1. Afecciones congénitas o adquiridas del corazón, mediastino y grandes vasos, incluso las corregidas quirúrgicamente que alteren o puedan alterar en su evolución la normalidad funcional del aparato circulatorio. No serán causa de exclusión aquellas anomalías congénitas que hayan sido corregidas precozmente y no se demuestren secuelas.

7.2. Insuficiencia cardiaca de cualquier etiología.

7.3. Arritmias cardiacas.

7.4. Portadores de marcapasos, prótesis o injertos cardiovasculares.

7.5. Alteraciones de la conducción seno-auricular y auriculo-ventricular excluyendo el bloqueo A-V de primer grado y el bloqueo de segundo grado tipo Wenckebach en ausencia de cardiopatía de base.

7.6. Alteraciones de la conducción intraventricular excepto el bloqueo incompleto de rama derecha y el hemibloqueo anterior. El bloqueo de rama derecha puede aceptarse en ausencia de cardiopatía de base.

7.7. Síndromes de preexcitación, como el de Wolf-Parkinson-White y el de Lown-Ganon- Levine sintomáticos.

7.8. Miocarditis, pericarditis y endocarditis.

7.9. Valvulopatías, exceptuando la válvula aórtica bicúspide sin alteraciones funcionales ni de la raíz aórtica y el prolapso mitral sin insuficiencia mitral.

7.10. Antecedentes de cirugía cardiaca, coronaria o de grandes vasos.

7.11. Cardiopatía isquémica. Miocardiopatías primarias o secundarias.

7.12. Arteriopatías. Varices o insuficiencia venosa periférica.

7.13. Linfedemas limitantes.

7.14. Cualquier afección del aparato circulatorio que pueda verse agravada o pueda limitar el desempeño pleno de las funciones propias del Policía Local.

8. Aparato respiratorio.

8.1. Afecciones congénitas o adquiridas de pulmón, tráquea, bronquios, pleura, mediastino y pared torácica, corregidas o no quirúrgicamente que determinen alteraciones morfológicas o con repercusión funcional en las actividades propias del servicio (ejemplo: Insuficiencia respiratoria, trastornos ventilatorios o disnea a moderados esfuerzos...).

8.2. Afecciones crónicas de la vía aérea, parénquima pulmonar, pleura, mediastino y pared torácica con repercusión funcional en las actividades propias del servicio.

Firmado por: ANTONIO DIAZ ALIAS - Alcalde Presidente	Fecha: 17-10-2025 10:37:50	
Nº expediente administrativo: 4049/2025 Código Seguro de Verificación (CSV): 12EA151950B19F3AF29689031BC534D8 Comprobación CSV: https://miajadas.eadministracion.es/home/validador/12EA151950B19F3AF29689031BC534D8		
Fecha de sellado electrónico: 17-10-2025 10:37:59	- 19/44 -	



8.3. Enfermedad pulmonar obstructiva crónica y enfisema con compromiso funcional pulmonar que dificulte o menoscabe la actividad profesional.

8.4. Asma bronquial. Se valorará la situación clínica, funcional, así como la medicación necesaria para su adecuado control a fin de que no dificulte o menoscabe las actividades propias del servicio.

8.5. Sarcoidosis, fibrosis y patologías pulmonares relacionadas. Se valorará el estadio, tratamiento y funcionalidad respiratoria y pronóstico de la enfermedad.

8.6. Tromboembolismo pulmonar. Se exigirá la supresión de la causa que lo provocó, así como funcionalidad respiratoria normal.

8.7. La enfermedad tuberculosa pulmonar o pleural. Se exigirá un año de inactividad después de concluida una terapéutica correcta. Se valorará la capacidad respiratoria así como la posibilidad de reactivación.

8.8. Cualquier tumoración maligna de la tráquea, bronquios, pulmones, pleura, mediastino o diafragma.

8.9. Tumoraciones malignas de la caja torácica.

8.10. Patología del diafragma con afectación de la función respiratoria.

8.11. Secuelas de intervenciones quirúrgicas de la tráquea, mediastino, aparato músculoesquelético del tórax, segmentectomía, lobectomía si está alterada la función pulmonar.

8.12. Síndrome de apnea del sueño. Con CPAP.

8.13. Cualquier enfermedad o afección del aparato respiratorio que, bien por sí mismo, su evolución o por el tratamiento requerido limite o dificulte significativamente el correcto desempeño de la función profesional.

9. Sistema nervioso:

9.1. Enfermedades congénitas o adquiridas del sistema nervioso central, periférico, de sus cubiertas membranosas y óseas, del sistema vascular y/o muscular que produzcan alteraciones motoras o sensitivas o disautonómicas que sean incompatibles con el desempeño de las funciones propias del servicio.

9.2. Enfermedades crónicas sistémicas, difusas o en focos, y lesiones de cualquier parte del sistema nervioso central, periférico, o de las meninges que originen trastornos motores o sensitivos o autónomos.

9.3. Enfermedades desmielinizantes (esclerosis múltiple y afines).

9.4. Lesiones traumáticas craneoencefálicas, vertebromedulares o de nervios periféricos y sus secuelas.

9.5. Epilepsia en todas sus formas. Crisis de actividad comicial (equivalentes epilépticos y otras).

9.6. Enfermedades que cursen con alteración de las vías motoras voluntarias.

9.7. Síndromes neurológicos que cursen con afectación de las funciones corticales.

Firmado por: ANTONIO DIAZ ALIAS - Alcalde Presidente	Fecha: 17-10-2025 10:37:50	
Nº expediente administrativo: 4049/2025 Código Seguro de Verificación (CSV): 12EA151950B19F3AF29689031BC534D8 Comprobación CSV: https://miajadas.eadministracion.es/home/validador/12EA151950B19F3AF29689031BC534D8		
Fecha de sellado electrónico: 17-10-2025 10:37:59	- 20/44 -	



- 9.8. Movimientos anormales uni o bilaterales, generalizados o no.
- 9.9. Temblor de cualquier causa.
- 9.10. Deterioro cognitivo de cualquier causa.
- 9.11. Enfermedades cerebrovasculares.
- 9.12. Ataxias, discinesias y síndromes vertiginosos de origen central.
- 9.13. Otros síndromes medulares de cualquier etiología.
- 9.14. Enfermedades amiotrofias de la moto neurona espinal.
- 9.15. Enfermedades musculares y de la placa neuromuscular.
- 9.16. Enfermedades metabólicas, carenciales, por tóxicos, fármacos y drogas que produzcan alteraciones de los sistemas nerviosos central y periférico.
- 9.17. Trastornos del lenguaje (excepto la disartria o tartamudez que no será considerada como causa de exclusión).
- 9.18. Trastornos específicos del sueño que, por su intensidad o repercusión funcional dificulten o limiten el normal desarrollo de las funciones del servicio.
- 9.19. Tumores cerebroespinales.
- 9.20. Cualquier enfermedad o trastorno neurológico que, bien por sí mismo, su evolución, importancia pronóstica o por el tratamiento requerido (específico y /o de larga duración) dificulte o limite el desarrollo pleno de las funciones profesionales.
10. Salud Mental. Esquizofrenias y otros trastornos psicóticos.
- 10.1 Trastornos mentales orgánicos y demencias, incluidos los sintomáticos de una afección somática general.
- 10.2 Trastornos bipolares, trastornos afectivos, Trastornos de ansiedad así como los secundarios a situaciones estresantes y somatomorfos.
- 10.3 Trastornos del comportamiento y/o de la personalidad, asociados a disfunciones fisiológicas y/o a factores somáticos, psicológicos y de las emociones, incompatibles con el desempeño o la adaptación a los cometidos propios del servicio.
- 10.4 Trastornos del desarrollo intelectual que limiten el funcionamiento conceptual emocional, práctico o social, incompatibles con las funciones del servicio o su adaptación al mismo (cociente intelectual inferior a 90). Así como cualquier otra patología que a criterio medico dificulte el desempeño de la labor policial.
11. Piel y faneras.
- 11.1. Cualquier enfermedad de la piel o anejos, alteración dermatológica, o cicatrizal que comprometa las funciones a desempeñar o impida el uso de la uniformidad reglamentaria o, sus secuelas que afecten a la movilidad.
- 11.2. Lesiones cutáneas que produzcan limitación funcional y otros procesos patológicos que dificulten o limiten el desarrollo de las funciones del servicio, sean

Firmado por: ANTONIO DIAZ ALIAS - Alcalde Presidente	Fecha: 17-10-2025 10:37:50	
Nº expediente administrativo: 4049/2025 Código Seguro de Verificación (CSV): 12EA151950B19F3AF29689031BC534D8 Comprobación CSV: https://miajadas.eadministracion.es/home/validador/12EA151950B19F3AF29689031BC534D8		
Fecha de sellado electrónico: 17-10-2025 10:37:59	- 21/44 -	



susceptibles de empeoramiento con el aumento de los requerimientos operativos o precisen algún tipo de tratamiento específico y/o de larga duración difícilmente compatible con las actividades propias del servicio.

11.3. Dermopatías activas contagiosas.

12. Sangre y órganos hematopoyéticos.

12.1. Enfermedades de la sangre o de los órganos hematopoyéticos, de la coagulación que, por su importancia funcional o pronóstica puedan limitar el ejercicio de las funciones propias del servicio o bien por su evolución puedan verse agravadas por los cometidos propios de la actividad profesional.

12.2. Enfermedades o procesos inmunitarios que dificulten o limiten el desarrollo de las funciones propias del servicio o que precisen algún tipo de tratamiento específico y/o de larga duración.

13. Enfermedades Endocrinometabólicas.

13.1. Toda enfermedad metabólica de las glándulas endocrinas que limite, incapacite o presente un pronóstico perjudicial para el ejercicio de las funciones propias del servicio.

13.2. Enfermedades endocrinometabólicas que produzcan alteraciones morfológicas o funcionales de importancia pronóstica, o que limiten o impidan la realización plena de las funciones propias del servicio o bien puedan verse agravadas por los requerimientos operativos propios de la actividad profesional.

13.3. Trastornos de la conducta alimentaria con repercusión funcional.

13.4. Alteraciones del estado nutricional que interfieran en el desempeño del servicio.

13.5. Tumores hipotalámicos e hipofisarios.

13.6. Hipofunciones de la corteza suprarrenal no controladas satisfactoriamente.

13.7. Hiperfunciones de la corteza suprarrenal no controladas satisfactoriamente.

14. Urogenital.

14.1. Enfermedades o alteraciones congénitas o adquiridas del aparato urinario que alteren o puedan alterar el normal desarrollo de las actividades propias del servicio.

14.2. Anomalías en el desarrollo del riñón y vías excretoras que alteren la función urinaria.

14.3. Nefropatías médicas en cualquier fase evolutiva, clínica y analíticamente comprobadas.

14.4. Insuficiencia renal.

14.5. Nefroptosis.

14.6. Hidronefrosis.

Firmado por: ANTONIO DIAZ ALIAS - Alcalde Presidente	Fecha: 17-10-2025 10:37:50	
Nº expediente administrativo: 4049/2025 Código Seguro de Verificación (CSV): 12EA151950B19F3AF29689031BC534D8 Comprobación CSV: https://miajadas.eadministracion.es/home/validador/12EA151950B19F3AF29689031BC534D8		
Fecha de sellado electrónico: 17-10-2025 10:37:59	- 22/44 -	



14.7. Anomalías de vías urinarias bajas, congénitas o adquiridas que originen retención de orina, fístulas, reflujo vesico-ureteral, micción anómala o infección urinaria de repetición.

14.8. Tumores malignos de riñón y vías urinarias.

14.9. Tumores benignos de riñón y vías urinarias que presenten complicaciones.

14.10. Incontinencia urinaria y otros trastornos funcionales de vejiga.

14.11 Trasplante renal.

14.12. Cualquier hallazgo, lesión o enfermedad del aparato genitourinario que, bien por sí mismo, su evolución o por el tratamiento requerido, dificulte o limite el correcto desempeño de las funciones profesionales o puedan verse agravadas por las mismas.

14.13. Tumores malignos o benignos del aparato genital masculino que alteren o puedan alterar el normal desarrollo de las funciones propias del servicio. Se valorarán según su importancia clínica funcional o pronóstica.

14.14. Cualquier hallazgo, lesión o enfermedad del aparato genital masculino que, bien por sí mismo, su evolución o por el tratamiento requerido (continuo o de larga duración), dificulte o limite el desarrollo de las funciones profesionales.

14.15. Tumores malignos y lesiones precancerosas de mama, ovarios, trompa, útero, vagina y vulva que alteren o puedan alterar el normal desarrollo de las funciones propias del servicio. Se valorarán según su importancia clínica funcional o pronóstica.

14.16. Ginecomastia unilateral o bilateral. Mastopatías. Hipertrofia mamaria y prótesis mamarias. Será valorado en función de su naturaleza y según su importancia clínica funcional o pronóstica.

14.17. Endometriosis incapacitante.

14.18. Cualquier hallazgo, lesión o enfermedad del aparato genital femenino que, bien por sí mismo, su evolución o por el tratamiento requerido dificulte o limite el correcto desempeño de las funciones profesionales o puedan verse agravadas por las mismas.

15. Otras causas de exclusión:

La relación de causas de exclusión enumeradas anteriormente no tiene carácter exhaustivo, por lo que el equipo médico que realice la valoración de esta prueba podrá apreciar cualquier otra patología que, a su juicio y con la debida motivación, sea incompatible con el desarrollo normal del servicio policial.

16. Aplicación de las causas de exclusión.

La concurrencia de alguna/as de las causas enumeradas anteriormente determinará la exclusión de la persona del proceso de selección, salvo que por parte del equipo médico que realice la valoración se aprecie, en base a informes emitidos por personal médico especialista directamente relacionado con dicha/as causa/as, que esa concurrencia es compatible con el desempeño normal del servicio policial.

Firmado por: ANTONIO DIAZ ALIAS - Alcalde Presidente	Fecha: 17-10-2025 10:37:50	
Nº expediente administrativo: 4049/2025 Código Seguro de Verificación (CSV): 12EA151950B19F3AF29689031BC534D8 Comprobación CSV: https://miajadas.eadministracion.es/home/validador/12EA151950B19F3AF29689031BC534D8		
Fecha de sellado electrónico: 17-10-2025 10:37:59	- 23/44 -	



ANEXO II. PRUEBAS FÍSICAS

Con independencia del sistema de acceso y la categoría, cuando se establezca en la convocatoria la obligatoriedad de superación de pruebas físicas, éstas serán las recogidas en este anexo y se desarrollarán en el orden en el que figuran recogidas en el mismo.

Tratándose del sistema de acceso tanto por turno libre como por promoción, en sus variantes interna y externa, sin perjuicio de la tipología de pruebas que resulten aplicables por razón de sexo, las marcas a superar y las puntuaciones obtenidas distinguirán en cada prueba entre hombres y mujeres y dentro de cada grupo por tramos de edad. A estos efectos y para la determinación de las marcas aplicables en cada prueba, se tendrá en cuenta la edad que tenga la persona aspirante el día de desarrollo de las mismas.

La calificación de cada una de las pruebas que integran la prueba física será de cero a diez puntos, teniendo en cuenta que la obtención de cero puntos en cualquiera de las mismas supone la eliminación de la persona aspirante.

La calificación total de esta fase de la oposición resultará de la media aritmética de las notas obtenidas en cada una de las pruebas físicas que la integran, debiendo alcanzarse al menos cinco puntos para aprobar. En caso de no alcanzar dicha puntuación mínima, la persona aspirante será declarada como NO APTA.

Para llevar a cabo las mediciones en cada una de las pruebas podrán utilizarse sistemas automatizados dotados de las suficientes garantías de precisión y que cuenten con todas las homologaciones correspondientes según el tipo de equipo de medición utilizado.

Para la realización de las pruebas, las personas aspirantes deberán presentarse provistos/as de atuendo y calzado deportivo, sin poder hacer uso en ningún caso de zapatillas dotadas de clavos, así como entregar al tribunal un certificado médico, expedido con una antigüedad no superior a tres meses respecto de la fecha de la celebración de aquéllas, en el que se haga constar que el/la aspirante reúne las condiciones físicas precisas para realizar las referidas pruebas deportivas. La no presentación de dicho documento o bien su aportación sin reunir los requisitos exigidos, supondrá la exclusión del/la aspirante del proceso selectivo.

Cuando lo estime pertinente y de forma aleatoria, el tribunal calificador podrá realizar pruebas analíticas de saliva, sangre, orina o cualquier otra que, conforme al estado de la ciencia o de la técnica, se estimen convenientes y estén oficialmente homologadas y autorizadas para detectar el consumo de sustancias o grupos farmacológicos prohibidos, de estimulantes o cualquier tipo de dopaje que, según las normas del Consejo Superior de Deportes, puedan aumentar la capacidad física o modificar los resultados de la prueba.

Quienes dieran positivo en el consumo de dichas sustancias o se negaren a la realización de las citadas pruebas analíticas quedarán excluidos y excluidas del proceso selectivo.

Por razones de seguridad, en los ejercicios físicos que se realicen tanto en polideportivo cubierto como en pista al aire libre no se permitirá el acceso de público.

Las aspirantes que no pudieran realizar las pruebas físicas establecidas en la convocatoria por embarazo o parto, debidamente acreditados, tendrán derecho a la reserva de notas obtenidas, en su caso, en la prueba teórica y en la prueba práctica,

Firmado por:	ANTONIO DIAZ ALIAS - Alcalde Presidente	Fecha: 17-10-2025 10:37:50	
Nº expediente administrativo: 4049/2025 Código Seguro de Verificación (CSV): 12EA151950B19F3AF29689031BC534D8 Comprobación CSV: https://miajadas.eadministracion.es/home/validador/12EA151950B19F3AF29689031BC534D8			
Fecha de sellado electrónico: 17-10-2025 10:37:59	- 24/44 -	Fecha de emisión de esta copia: 21-10-2025 13:14:48	



que hubieran superado con anterioridad. Todas las demás pruebas que integran el proceso selectivo, deberá realizarlas una vez superadas las pruebas físicas, ya sea en la misma o siguientes convocatorias, quedando condicionado su ingreso en la Academia de Seguridad Pública de Extremadura (en adelante ASPEX), a la superación de las referidas pruebas físicas y a que, de acuerdo con la calificación global obtenida en la convocatoria en que las supere, obtenga plaza en relación con la calificación del resto de aspirantes. A tal fin, la aspirante podrá realizar las indicadas pruebas físicas en el momento que se establezca para la siguiente convocatoria. Si en esta fecha tampoco pudiera realizarlas debido a otro embarazo o parto, debidamente acreditados, podrá realizarlas en una inmediata segunda convocatoria.

En caso de que la aspirante no pudiera realizar las pruebas físicas en la fecha prevista para ello en la segunda convocatoria posterior a la de superación del resto de las pruebas, cualquiera que fuera la causa, perderá todo derecho a las mismas.

En cualquier caso, la incorporación de la aspirante a la ASPEX se realizará con las personas admitidas en la convocatoria en que supere las pruebas físicas.

1ª PRUEBA. (Hombres y mujeres).

Objetivo: Medir la agilidad de movimientos de la persona ejecutante.

Posición inicial: Detrás de la línea de partida, en posición de salida de pie.

El lugar de salida es opcional a derecha o izquierda de la valla.

Los listones horizontales de las vallas deberán colocarse superpuestos sobre soportes de los listones verticales sin sujeción. Las medidas que figuran en el gráfico se computarán de la siguiente forma:

- En los listones verticales la anchura se medirá desde la cara interna de cada listón.
- En los listones horizontales la altura se medirá desde el suelo hasta la cara inferior del mismo.

Ejecución: Cuando el tribunal lo autorice, la persona aspirante iniciará la prueba, lo que determinará el inicio de la medición. Se deberá realizar el recorrido hasta completarlo en la forma que se indica en el gráfico, siguiendo las reglas descritas.

Reglas:

1. El recorrido debe realizarse de la forma indicada en el gráfico.
2. Se valorará el tiempo invertido en segundos y décimas de segundo, contando desde el inicio de la medición, tras la voz de "ya", hasta el paso de la última valla, que determinará la finalización de la medición, ya sea ésta manual o mediante sistema automatizado.

La medición de tiempos podrá realizarse mediante célula fotoeléctrica o por cualquier otro procedimiento que garantice su exactitud. Si la medición se efectuase de manera manual, se ejecutarán tres cronometrajes simultáneos, tomándose como válido el tiempo intermedio que resulte.

El desarrollo de esta prueba se realizará en una superficie no deslizante.

Firmado por:	ANTONIO DIAZ ALIAS - Alcalde Presidente	Fecha: 17-10-2025 10:37:50	
Nº expediente administrativo: 4049/2025 Código Seguro de Verificación (CSV): 12EA151950B19F3AF29689031BC534D8			
Comprobación CSV: https://miajadas.eadministracion.es/home/validador/12EA151950B19F3AF29689031BC534D8			
Fecha de sellado electrónico: 17-10-2025 10:37:59	- 25/44 -	Fecha de emisión de esta copia: 21-10-2025 13:14:48	



3. Únicamente podrá realizar un segundo intento la persona aspirante que haya incurrido en nulo en el primero.

Intento nulo:

Será nulo todo intento en el que la persona aspirante:

1. Modifique el recorrido señalado en el gráfico.
2. Derribe, desplace o se apoye en alguno de los elementos del circuito o agarre voluntariamente cualquiera de los elementos.

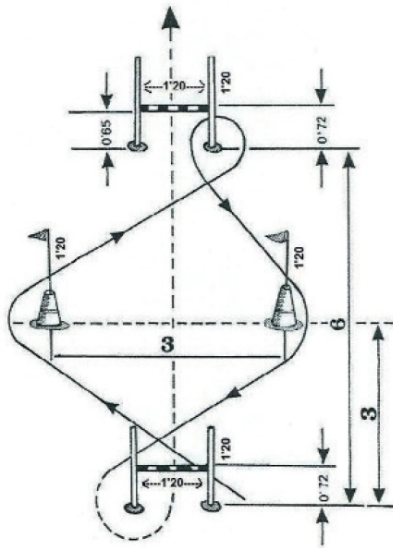

Por debajo de la valla _____
Por encima de la valla - - - - -

Puntuación

Firmado por:	ANTONIO DIAZ ALIAS - Alcalde Presidente	Fecha: 17-10-2025 10:37:50	
Nº expediente administrativo: 4049/2025 Código Seguro de Verificación (CSV): 12EA151950B19F3AF29689031BC534D8 Comprobación CSV: https://miajadas.eadministracion.es/home/validador/12EA151950B19F3AF29689031BC534D8			
Fecha de sellado electrónico: 17-10-2025 10:37:59	- 26/44 -	Fecha de emisión de esta copia: 21-10-2025 13:14:48	



HOMBRES TURNO LIBRE

Puntuación	De 18 años hasta 30 años		De 31 años hasta 40 años		41 o más años	
0 puntos	11,7 o más		11,9 o más		12,1 o más	
1 punto	11,6	11,5	11,8	11,7	12,0	11,9
2 puntos	11,4	11,3	11,6	11,5	11,8	11,7
3 puntos	11,2	11,0	11,4	11,2	11,6	11,4
4 puntos	10,9	10,6	11,1	10,8	11,3	11,0
5 puntos	10,5	10,2	10,7	10,4	10,9	10,6
6 puntos	10,1	9,8	10,3	10,0	10,5	10,2
7 puntos	9,7	9,4	9,9	9,6	10,1	9,8
8 puntos	9,3	8,9	9,5	9,1	9,7	9,3
9 puntos	8,8	8,3	9,0	8,5	9,2	8,7
10 puntos	8,2 o menos		8,4 o menos		8,6 o menos	

MUJERES TURNO LIBRE

Puntuación	De 18 años hasta 30 años		De 31 años hasta 40 años		41 o más años	
0 puntos	12,8 o más		13,0 o más		13,2 o más	
1 punto	12,7	12,6	12,9	12,8	13,1	13,0
2 puntos	12,5	12,4	12,7	12,6	12,9	12,8
3 puntos	12,3	12,1	12,5	12,3	12,7	12,5
4 puntos	12,0	11,7	12,2	11,9	12,4	12,1
5 puntos	11,6	11,3	11,8	11,5	12,0	11,7
6 puntos	11,2	10,9	11,4	11,1	11,6	11,3



Puntuación	De 18 años hasta 30 años		De 31 años hasta 40 años		41 o más años	
7 puntos	10,8	10,4	11,0	10,6	11,2	10,8
8 puntos	10,3	9,9	10,5	10,1	10,7	10,3
9 puntos	9,8	9,4	10,0	9,6	10,2	9,8
10 puntos	9,3 o menos		9,5 o menos		9,7 o menos	

2ª PRUEBA. (Hombres)

Objetivo: Medir la fuerza resistencia de los principales músculos dorsales, flexores de los brazos y la cintura escapulo-humeral.

Posición inicial: Suspendido de la barra con palmas al frente (agarre prono) y total extensión de brazos, cuerpo extendido y totalmente estático, perpendicular al plano del suelo. La anchura del agarre será siempre ligeramente superior a la anchura de los hombros de la persona aspirante.

Ejecución: Se ordenará el comienzo de la prueba, y la persona aspirante deberá realizar el mayor número de dominadas posibles hasta completar el máximo, siguiendo las reglas descritas. Se permite cruzar las piernas siempre que se respeten el resto de las reglas.

Reglas:

1. Cada dominada debe partir de la posición inicial descrita, con los brazos completamente extendidos.
2. El cuerpo debe permanecer totalmente extendido durante la ejecución del ejercicio.
3. No se permiten oscilaciones, balanceos ni movimientos de impulso con el cuerpo en ningún momento.
4. La cabeza permanecerá en posición anatómica.
5. La barbilla debe superar claramente la barra, quedando ésta a la altura del tercio inferior del cuello.
6. Se deberá realizar una mínima pausa entre cada repetición para evitar el efecto del ciclo de estiramiento-acortamiento.
7. La persona aspirante no podrá soltarse de la barra con ninguna de las manos durante la prueba, ni permanecer más de 5 segundos suspendido entre cada repetición.
8. No se permite realizar la prueba descalzo ni el uso de guantes, objetos o sustancias que faciliten el agarre.

Firmado por: ANTONIO DIAZ ALIAS - Alcalde Presidente	Fecha: 17-10-2025 10:37:50	
Nº expediente administrativo: 4049/2025 Código Seguro de Verificación (CSV): 12EA151950B19F3AF29689031BC534D8 Comprobación CSV: https://miajadas.eadministracion.es/home/validador/12EA151950B19F3AF29689031BC534D8		
Fecha de sellado electrónico: 17-10-2025 10:37:59	- 28/44 -	



9. Se dispone de un intento para superar la prueba.

Intento nulo:

Será nula toda dominada que incumpla cualquiera de las reglas expuestas.

HOMBRES TURNO LIBRE

Puntuación	De 18 años hasta 30 años	De 31 años hasta 40 años	41 o más años
0 puntos	0 a 4	0 a 3	0 a 2
1 punto	5	4	3
2 puntos	6	5	4
3 puntos	7	6	5
4 puntos	8 y 9	7 y 8	6 y 7
5 puntos	10 y 11	9 y 10	8 y 9
6 puntos	12 y 13	11 y 12	10 y 11
7 puntos	14	13	12
8 puntos	15	14	13
9 puntos	16	15	14
10 puntos	17 o más	16 o más	15 o más

2ª PRUEBA (Mujeres).

Objetivo: Medir la fuerza de los principales músculos flexores de los brazos y la cintura escapulo-humeral.

Posición inicial: Suspendida de la barra agarrándose con ambas manos, con palmas hacia atrás (agarre supino), brazos flexionados, barbilla por encima de la barra, cuerpo extendido perpendicular al plano del suelo y totalmente estático.

Ejecución: Una vez en la posición inicial, se ordenará el comienzo de la prueba, y la opositora deberá mantenerse el mayor tiempo posible en la posición descrita, contabilizado en segundos. Se da por finalizado el ejercicio en el momento que la barbilla se sitúe a la altura de la barra, por debajo o tenga contacto con ella.

Reglas:



1. El cuerpo debe permanecer totalmente extendido durante la ejecución del ejercicio. No se permite la flexión de cadera.
2. No se permiten oscilaciones ni balanceos del cuerpo en ningún momento.
3. La cabeza permanecerá siempre en posición anatómica, no estando permitido extender la cabeza hacia atrás.
4. La barbilla debe superar claramente la barra de manera visible.
5. La opositora no podrá soltarse de la barra con ninguna de las manos durante la prueba. Tampoco podrá mover ninguna de las manos de la posición inicial de agarre.
6. No se permite realizar la prueba descalza ni el uso de guantes, objetos o cualquier sustancia que facilite el agarre.
7. Se dispone de un intento para superar la prueba.

Intento nulo:

Será nula toda ejecución que incumpla cualquiera de las reglas expuestas.

Puntuación.

MUJERES TURNO LIBRE

Puntuación	De 18 años hasta 30 años		De 31 años hasta 40 años		41 o más años	
0 puntos	35 o menos		30 o menos		25 o menos	
1 punto	36	40	31	35	26	30
2 puntos	41	45	36	40	31	35
3 puntos	46	51	41	46	36	41
4 puntos	52	56	47	51	42	46
5 puntos	57	62	52	57	47	52
6 puntos	63	69	58	64	53	59
7 puntos	70	77	65	72	60	67
8 puntos	78	85	73	80	68	75
9 puntos	86	94	81	89	76	84
10 puntos	95 o más		90 o más		85 o más	



3ª PRUEBA (Hombres y mujeres).

Objetivo: Medir la resistencia orgánica de las personas aspirantes.

Posición inicial: De pie, detrás de la línea de salida.

Ejecución: Cuando el tribunal lo autorice, las personas aspirantes iniciarán la prueba, lo que determinará el inicio de la medición. Las personas aspirantes iniciarán el recorrido hasta completar la distancia de 1.000 m.

Reglas:

1. La prueba se realizará en grupo. Sobre superficie lisa, plana y dura.
2. El tiempo invertido se medirá en minutos y segundos.
3. Si la persona aspirante abandona la zona de carrera, será excluido. Igualmente, si realiza cualquier conducta antideportiva durante la prueba quedará eliminado.
4. Se realizará un solo intento.

Intento nulo:

Será considerado nulo el intento que vulnere lo dispuesto en las reglas expuestas.

Puntuación:

Firmado por: ANTONIO DIAZ ALIAS - Alcalde Presidente	Fecha: 17-10-2025 10:37:50	
Nº expediente administrativo: 4049/2025 Código Seguro de Verificación (CSV): 12EA151950B19F3AF29689031BC534D8 Comprobación CSV: https://miajadas.eadministracion.es/home/validador/12EA151950B19F3AF29689031BC534D8		
Fecha de sellado electrónico: 17-10-2025 10:37:59	- 31/44 -	



HOMBRES TURNO LIBRE

Puntuación	De 18 años hasta 30 años		De 31 años hasta 40 años		41 o más años	
0 puntos	3,49 o más		3,59 o más		4,09 o más	
1 punto	3,48	3,43	3,58	3,53	4,08	4,03
2 puntos	3,42	3,37	3,52	3,47	4,02	3,57
3 puntos	3,36	3,31	3,46	3,41	3,56	3,51
4 puntos	3,30	3,25	3,40	3,35	3,50	3,45
5 puntos	3,24	3,19	3,34	3,29	3,44	3,39
6 puntos	3,18	3,13	3,28	3,23	3,38	3,33
7 puntos	3,12	3,07	3,22	3,17	3,32	3,27
8 puntos	3,06	3,01	3,16	3,11	3,26	3,21
9 puntos	3,00	2,55	3,10	3,05	3,20	3,15
10 puntos	2,54 o menos		3,04 o menos		3,14 o menos	

MUJERES TURNO LIBRE

Puntuación	De 18 años hasta 30 años		De 31 años hasta 40 años		41 o más años	
0 puntos	4,46 o más		4,56 o más		5,06 o más	
1 punto	4,45	4,37	4,55	4,47	5,05	4,57
2 puntos	4,36	4,28	4,46	4,38	4,56	4,48
3 puntos	4,27	4,19	4,37	4,29	4,47	4,39
4 puntos	4,18	4,10	4,28	4,20	4,38	4,30
5 puntos	4,09	4,01	4,19	4,11	4,29	4,21
6 puntos	4,00	3,52	4,10	4,02	4,20	4,12



Puntuación	De 18 años hasta 30 años		De 31 años hasta 40 años		41 o más años	
	7 puntos	3,51	3,43	4,01	3,53	4,11
8 puntos	3,42	3,34	3,52	3,44	4,02	3,54
9 puntos	3,33	3,25	3,43	3,35	3,53	3,45
10 puntos	3,24 o menos		3,34 o menos		3,44 o menos	



ANEXO III. TEMARIO

PARTE GENERAL

Tema 1. El ordenamiento jurídico y las fuentes del Derecho. La Constitución Española de 1978: características generales y estructura. El Título Preliminar de la Constitución. El Título I: De los derechos y deberes fundamentales. Título II. La Corona: funciones del Rey y el refrendo.

Tema 2. Título III. Las Cortes Generales. Título IV. El Gobierno y la Administración. Título V. Relaciones entre el Gobierno y las Cortes Generales. Título VI. El Poder Judicial.

Tema 3. Título VIII. De la Organización territorial del Estado. Título IX. El Tribunal Constitucional. Título X De la reforma constitucional. El Bloque de la Constitucionalidad.

Tema 4. El Estatuto de Autonomía de Extremadura. La Asamblea de Extremadura. La Presidencia de la Junta de Extremadura. La Junta de Extremadura. Las competencias de la Comunidad Autónoma Extremeña. La organización judicial en el Estatuto de Autonomía de Extremadura.

Tema 5. Las Entidades Locales. El Municipio: Organización y Competencias. La población. El padrón de habitantes. Órganos de gobierno municipales. Régimen de sesiones y acuerdos. Barrios, distritos y Entidades Locales Menores. Las Juntas de Distrito.

Tema 6. Ordenanzas y reglamentos de las Entidades Locales. Concepto y clases. Procedimiento de elaboración y aprobación. Los bandos de la Alcaldía.

Tema 7. El acto administrativo. Clasificación. Las resoluciones. Publicación y notificación. La notificación defectuosa. Procedimiento y límites para la revisión. Recursos administrativos. El recurso contencioso administrativo. Los convenios. Órganos colegiados de las distintas administraciones públicas: Funcionamiento. Abstención y Recusación.

Tema 8. El procedimiento administrativo. Marco jurídico. Fases del procedimiento. La audiencia de la persona interesada Notificaciones. El procedimiento administrativo sancionador. Principios del procedimiento sancionador. Las multas municipales. Concepto y Clases. Responsabilidad patrimonial de las Administraciones públicas: Principios de la Responsabilidad. Indemnización. Responsabilidad de las autoridades y personal al servicio de las Administraciones Públicas.

Tema 9. Ley Reguladora de las Bases del Régimen Local: Personal al servicio de las entidades locales. Sistemas de selección, provisión de puestos y movilidad de las policías locales de Extremadura: Decreto 64/2022, de 8 de junio, por el que se regulan los sistemas de selección, la provisión de puestos y la movilidad de las Policías Locales de Extremadura, así como el Tribunal Único.

Tema 10. La Unión Europea: Referencia histórica. El Derecho derivado. Instituciones más importantes de la Unión Europea: El Parlamento Europeo, el Consejo de la Unión Europea, la Comisión Europea y el Tribunal de Justicia de la Unión Europea. El Consejo Europeo.

Firmado por: ANTONIO DIAZ ALIAS - Alcalde Presidente	Fecha: 17-10-2025 10:37:50	
Nº expediente administrativo: 4049/2025 Código Seguro de Verificación (CSV): 12EA151950B19F3AF29689031BC534D8 Comprobación CSV: https://miajadas.eadministracion.es/home/validador/12EA151950B19F3AF29689031BC534D8		
Fecha de sellado electrónico: 17-10-2025 10:37:59	- 34/44 -	



PARTE ESPECÍFICA

Tema 11. El binomio policía local-ciudadanía. La intervención municipal en la actividad de los particulares. La Policía Local como policía administrativa. Instituciones Internacionales: INTERPOL, EUROPOL, EUROJUST, FRONTEX, CEPOL.

Tema 12. Ley Orgánica de Fuerzas y Cuerpos de Seguridad. De los Cuerpos y Fuerzas de Seguridad: Principios básicos de actuación. Disposiciones estatutarias comunes. Fuerzas y Cuerpos de Seguridad del Estado: Disposiciones Generales. Funciones. Organización de las unidades de Policía Judicial. Las policías locales.

Tema 13. La legislación sobre Policías Locales de la Comunidad Autónoma de Extremadura: la Ley de Coordinación de Policías Locales en Extremadura y normativa de desarrollo.

Tema 14. Normativa de uniformidad, acreditación y equipamiento de Policías Locales de Extremadura.

Tema 15. Régimen Disciplinario aplicable a policía local de Extremadura. Ley Orgánica de Régimen disciplinario del Cuerpo Nacional de Policía. Infracciones y Sanciones disciplinarias. Disposiciones generales del procedimiento disciplinario.

Tema 16. Igualdad entre Mujeres y Hombres y prevención de la Violencia de Género en Extremadura: Ley Orgánica 1/2004, de 28 de diciembre, de Medidas de Protección Integral contra la Violencia de Género o normativa que la sustituya. Ley 8/2011, de 23 de marzo, de Igualdad entre Mujeres y Hombres y contra la Violencia de Género en Extremadura o normativa que la sustituya.

Tema 17. Protección Ambiental de la Comunidad Autónoma de Extremadura: definiciones, principios y finalidades. Prevención ambiental: ámbito y finalidad. Contaminación acústica. Disciplina ambiental.

Tema 18. Ordenación territorial y urbanística sostenible de Extremadura: Principios generales y fines de la ordenación territorial y urbanística. Coordinación de competencias y cooperación. Definiciones legales. Clasificación del suelo. Las Licencias urbanísticas. Protección de la legalidad urbanística.

Tema 19. El Código Penal. Título Preliminar. De las garantías penales y de la aplicación de la Ley Penal. Libro I. Disposiciones generales sobre los delitos, las personas responsables, las penas, medidas de seguridad y demás consecuencias de la infracción penal: Título I. De la infracción penal. Título II. De las Personas criminalmente responsables de los delitos. Título III. De las Penas: Capítulo I de las penas, sus clases y efectos. Título VII. De la extinción de la responsabilidad criminal y sus efectos.

Tema 20. El Código Penal. Libro II. Delitos y sus penas: Título I. Del homicidio y sus formas. Título III. De las lesiones. Título VI: Delitos contra la libertad. Título VII. De las torturas y otros delitos contra la integridad moral. Título VII bis: De la trata de seres humanos. Título VIII. Delitos contra la libertad sexual.

Firmado por: ANTONIO DIAZ ALIAS - Alcalde Presidente	Fecha: 17-10-2025 10:37:50	
Nº expediente administrativo: 4049/2025 Código Seguro de Verificación (CSV): 12EA151950B19F3AF29689031BC534D8 Comprobación CSV: https://miajadas.eadministracion.es/home/validador/12EA151950B19F3AF29689031BC534D8		
Fecha de sellado electrónico: 17-10-2025 10:37:59	- 35/44 -	



Tema 21. El Código Penal. Libro II. Título IX. De La omisión del deber de socorro. Título X. Delitos contra la intimidad, el derecho a la propia imagen y la inviolabilidad del domicilio. Título XI. Delitos contra el honor.

Tema 22. El Código Penal. Libro II. Título XIII. Delitos contra el patrimonio y el orden socioeconómico: Capítulo I. De los hurtos. Capítulo II. De los Robos. Capítulo III. De la extorsión. Capítulo IV. Del robo y hurto de uso de vehículos. Capítulo V. De la Usurpación. Capítulo VI. De las defraudaciones. Capítulo IX. De los daños. Capítulo X. Disposiciones comunes a los capítulos anteriores. Capítulo XI. De los delitos relativos a la propiedad intelectual e industrial, al mercado y a los consumidores: Sección 1ª: De los delitos relativos a la propiedad intelectual. Sección 2ª: De los delitos relativos a la propiedad industrial. Capítulo XIV: La receptación.

Tema 23. El Código Penal. Libro II. Título XV. De los delitos relativos a los derechos de los trabajadores. Título XV bis. Delitos contra los derechos de los ciudadanos extranjeros. Título XVI. De los delitos relativos a la ordenación del territorio y el urbanismo, la protección del patrimonio histórico y el medio ambiente. Título XVI bis. De los delitos contra los animales. Título XVII. De los delitos contra la seguridad colectiva: Capítulo II. De los incendios. Capítulo III: De los delitos contra la salud pública. Capítulo IV: De los delitos contra la Seguridad Vial.

Tema 24. El Código Penal. Libro II. Título XIX. Delitos contra las Administraciones Públicas. Título XX. Delitos contra la Administración de Justicia: Capítulo III. El encubrimiento. Capítulo V. De la acusación y denuncia falsas y de la simulación de delitos. Capítulo VIII. Del quebrantamiento de condena. Título XXI. Delitos contra la Constitución: Capítulo IV. De los delitos relativos al ejercicio de los derechos fundamentales y libertades públicas. Capítulo V. De los delitos cometidos por los funcionarios públicos contra las garantías constitucionales. Título XXII. Delitos contra el orden público: Capítulo II. De los atentados contra la autoridad, sus agentes y los funcionarios públicos, y de la resistencia y desobediencia. Capítulo III. De los desórdenes públicos. Capítulo V. De la tenencia, tráfico y depósito de armas, municiones o explosivos. Capítulo VI. De la organización y grupos criminales.

Tema 25. La Ley Orgánica de protección de la seguridad ciudadana.

Tema 26. Ley Orgánica reguladora de la responsabilidad penal de los menores. Declaración General. Del ámbito de aplicación de la Ley. De las medidas. De la Instrucción del Procedimiento. De la ejecución de las medidas. De la responsabilidad civil.

Tema 27. La Policía Local como Policía Judicial. El atestado policial en la Ley de Enjuiciamiento Criminal. La Detención. Del ejercicio del derecho de defensa, de la asistencia de abogado y del tratamiento de los detenidos y presos.

Tema 28. El Procedimiento de Habeas Corpus. Los depósitos municipales de detenidos.

Tema 29. Ley sobre Tráfico, Circulación de Vehículos a Motor y Seguridad Vial.

Firmado por: ANTONIO DIAZ ALIAS - Alcalde Presidente	Fecha: 17-10-2025 10:37:50	
Nº expediente administrativo: 4049/2025 Código Seguro de Verificación (CSV): 12EA151950B19F3AF29689031BC534D8 Comprobación CSV: https://miajadas.eadministracion.es/home/validador/12EA151950B19F3AF29689031BC534D8		
Fecha de sellado electrónico: 17-10-2025 10:37:59	- 36/44 -	



Tema 30. El Reglamento General de Circulación.

Tema 31. El Reglamento General de Vehículos.

Tema 32. El Reglamento General de Conductores.

Tema 33. Inspección Técnica de Vehículos.

Tema 34. El Accidente de Tráfico. Definición, tipos, causas y clases de accidentes. Fases de la Intervención Policial en el accidente. El Atestado de Tráfico. Sus contenidos y tramitación.

Tema 35. Real Decreto regulador de las condiciones de seguridad en el transporte escolar y de menores.

Tema 36. Prevención del consumo de bebidas alcohólicas en la infancia y en la adolescencia.

Tema 37. El Sistema Público de Protección Civil y Emergencias. La prestación de auxilio en casos de accidente, catástrofe o calamidad pública en ejecución de los Planes de Protección Civil. Normativa reguladora del Sistema Público de Protección Civil.

Tema 38. Espectáculos públicos, actividades recreativas y juego en el ámbito de la Comunidad Autónoma de Extremadura. Normativa, competencias, vigilancia, inspección y régimen sancionador.

Tema 39. Protección de los derechos y el bienestar de los animales. Tenencia y convivencia responsable con animales: Disposiciones comunes. Animales de compañía. Cría, comercio, identificación, transmisión y transporte: Venta. Transporte de animales. Empleo de animales en actividades culturales y festivas. Inspecciones y vigilancia. Régimen Sancionador. Régimen Jurídico de la Tenencia de Animales Potencialmente Peligrosos.

Tema 40. Introducción a la Prevención de Riesgos Laborales. Concepto general de trabajo. Concepto de salud y condiciones de trabajo. El trabajo y la salud. Concepto general de riesgos Laborales. Principios generales de la actividad preventiva. Conceptos de prevención y protección. Consecuencia de los riesgos. Daños a la salud. Marco normativo básico en prevención de riesgos laborales.

Tema 41. La protección de datos de carácter personal: La Ley Orgánica 3/2018, de 5 de diciembre, de Protección de Datos Personales y garantía de los derechos digitales. Principios de protección de los datos. Derechos de las personas. Ley Orgánica 7/2021, de 26 de mayo, de protección de datos personales tratados para fines de prevención, detección, investigación y enjuiciamiento de infracciones penales y de ejecución de sanciones penales.

Firmado por: ANTONIO DIAZ ALIAS - Alcalde Presidente	Fecha: 17-10-2025 10:37:50	
Nº expediente administrativo: 4049/2025 Código Seguro de Verificación (CSV): 12EA151950B19F3AF29689031BC534D8 Comprobación CSV: https://miajadas.eadministracion.es/home/validador/12EA151950B19F3AF29689031BC534D8		
Fecha de sellado electrónico: 17-10-2025 10:37:59	- 37/44 -	



ANEXO IV: MODELO DE SOLICITUD DE PARTICIPACIÓN

Don/Doña _____, teléfono de contacto _____ vecino/a de _____ (C.P.: _____), con domicilio en _____ calle _____, número _____, y con D.N.I. número _____, comparece y como mejor proceda:

EXPONE:

Que teniendo conocimiento de la convocatoria pública efectuada por el Ayuntamiento de Miajadas, para la provisión de una plaza de Agente de la Policía Local, publicada en el Boletín Oficial del Estado número _____, de Fecha _____, y en el Diario Oficial de Extremadura número _____, de fecha _____, cuyas bases de la convocatoria fueron publicadas en el Boletín Oficial de la Provincia número _____, de fecha _____, a través del sistema de oposición libre y reuniendo todos y cada uno de los requisitos exigidos en la convocatoria.

SOLICITA:

Tomar parte en las pruebas selectivas para esta convocatoria, aceptando íntegramente el contenido de las bases y comprometiéndose al cumplimiento estricto de las mismas.

Que, en caso de ser seleccionado, se compromete a prestar juramento o promesa de cumplir fielmente las obligaciones del cargo, con lealtad al Rey, y guardar y hacer guardar la Constitución como norma fundamental del Estado.

Acompaña a la presente solicitud, la siguiente documentación:

- Fotocopia compulsada del D.N.I.-N.I.F.
- Justificante de haber realizado el ingreso bancario de los derechos de examen.
- Fotocopia compulsada del Título exigido como requisito para ser admitido para la realización de proceso selectivo.

Asimismo, el aspirante en los términos, extensión y efectos jurídicos previstos en el artículo 69 de la Ley 39/2015, de 1 de octubre.

DECLARA BAJO SU RESPONSABILIDAD:

Que, al día de la fecha, cumple con los siguientes requisitos establecidos en la normativa general de acceso a la Función Pública de Policía Local, y en las bases reguladoras de la convocatoria para la provisión de 1 plaza de Agente de Policía Local del Ayuntamiento de Miajadas:

- Tener nacionalidad española.
- Tener cumplidos dieciocho años de edad y no exceder, en su caso, de la edad

Firmado por: ANTONIO DIAZ ALIAS - Alcalde Presidente	Fecha: 17-10-2025 10:37:50	
Nº expediente administrativo: 4049/2025 Código Seguro de Verificación (CSV): 12EA151950B19F3AF29689031BC534D8 Comprobación CSV: https://miajadas.eadministracion.es/home/validador/12EA151950B19F3AF29689031BC534D8		
Fecha de sellado electrónico: 17-10-2025 10:37:59	- 38/44 -	



máxima de jubilación forzosa para el acceso al empleo público.

- Estar en posesión título de bachiller o técnico o título académico equivalente, o haber finalizado los estudios y abonado los derechos correspondientes para su obtención.
- En el caso de aportar un título equivalente a los exigidos, se deberá acompañar certificado expedido por el Consejo Nacional de Educación, o cualquier otro órgano competente en la materia, que acredite la citada equivalencia.
- Cumplir las condiciones físicas y psíquicas exigibles para ejercer adecuadamente las correspondientes funciones asignadas a las policías locales, con la excepción establecida para las aspirantes en estado de embarazo o parto.
- No haber sido separado del servicio de cualquiera de las Administraciones Públicas, en virtud de expediente disciplinario, ni hallarse inhabilitado para el ejercicio de la función pública por sentencia firme.
- Carecer de antecedentes penales por delitos dolosos.
- Que se compromete a poner a disposición de la Administración municipal, la correspondiente documentación justificativa del cumplimiento de estos requisitos cuando sea requerido al efecto.
- Que manifiesto conocer que la inexactitud, falsedad u omisión de la información que se incorpora a esta declaración de responsable, determinará la imposibilidad de continuar en el ejercicio de los derechos que como aspirante me asisten, sin perjuicio de las responsabilidades previstas en el ordenamiento jurídico a que hubiere lugar.

Mediante la firma del presente documento consiento tanto en la recogida de datos para ser incluidos en los ficheros automatizados correspondientes para ser utilizados en la gestión del personal en todos sus aspectos, formación, selección y promoción interna, retribuciones, estadísticas relativas al mismo, prevención de riesgos laborales, incompatibilidades y otros extremos. Respecto de los citados datos podré ejercer los derechos de acceso, rectificación y cancelación en los términos previstos en la Ley Orgánica 15/1999, de 13 de diciembre (B.O.E. 14/02/99), así como en la vigente Ordenanza reguladora de ficheros de carácter personal de este Excmo. Ayuntamiento.

En cumplimiento de lo establecido en la Ley Orgánica 3/2018, de 08 de diciembre, de Protección de Datos Personales y garantía de los derechos digitales, el Ayuntamiento de Miajadas le informa, que los datos personales obtenidos mediante la cumplimentación de este formulario y demás que se adjuntan, van a ser incorporados para su tratamiento, en un fichero parcialmente automatizado. Asimismo, se le informa que la recogida y tratamiento de dichos datos tienen como finalidad la gestión del proceso selectivo especificado en la presente convocatoria.

De acuerdo con lo previsto en la citada Ley Orgánica, puede ejercitar los derechos de acceso, rectificación, cancelación y oposición dirigiendo escrito al Ayuntamiento de Miajadas.

En Miajadas, a ____ de _____ de 202__.

Fdo.: El/la peticionario/a.

Firmado por: ANTONIO DIAZ ALIAS - Alcalde Presidente	Fecha: 17-10-2025 10:37:50	
Nº expediente administrativo: 4049/2025 Código Seguro de Verificación (CSV): 12EA151950B19F3AF29689031BC534D8 Comprobación CSV: https://miajadas.eadministracion.es/home/validador/12EA151950B19F3AF29689031BC534D8		
Fecha de sellado electrónico: 17-10-2025 10:37:59	- 39/44 -	



**ANEXO V: ACREDITACIÓN DE LOS
REQUISITOS EXIGIDOS EN
LA CONVOCATORIA
POR LA PERSONA SELECCIONADA**

A RELLENAR POR LA ADMINISTRACIÓN	
N.º Expediente	N.º Registro
Modelo	Fecha
Órgano/Centro/Unidad	Código Identificación

DATOS DEL INTERESADO	
Nombre y Apellidos	NIF

DATOS A EFECTOS DE NOTIFICACIONES			
Medio de Notificación			
<input type="checkbox"/> Notificación electrónica <input type="checkbox"/> Notificación postal			
Dirección			
Código Postal	Municipio		Provincia
Teléfono	Móvil	Fax	Correo electrónico

DATOS O DOCUMENTACIÓN SOLICITADA
<p>Con base en lo establecido por el artículo 28.2 y 3 de la Ley 39/2015, de 1 de octubre, del Procedimiento Administrativo Común de las Administraciones Públicas, la Administración consultará o recabará a través de las redes corporativas o mediante consulta de la Plataforma de Intermediación de Datos u otros sistemas electrónicos habilitados para ello, los siguientes datos o documentos que ya se encuentren en poder de la Administración actuante o hayan sido elaborados por cualquier Administración.</p> <p>El interesado deberá indicar el nombre del documento aportado a la Administración y en su caso, en qué momento y ante qué órgano administrativo lo presentó.</p>
1. Nombre del dato o documento: Datos de titulación.
Descripción:



Referencia legislativa: art. 48.1.c) de la Ley 7/2017, de 1 de agosto, de Coordinación de Policías Locales de Extremadura			
Tipo de aportación:	<input checked="" type="checkbox"/> Obligatoria	<input type="checkbox"/> Aportar según el caso	<input type="checkbox"/> Adicional
Requisito de validez:	<input type="checkbox"/> Original/Copia auténtica	<input checked="" type="checkbox"/> Copia simple	
<input type="checkbox"/> Este dato o documento deberá consultarse o recabarse por la Administración.	Órgano administrativo en el que se presentó	Fecha de entrega	CSV
<input type="checkbox"/> Este dato o documento se aporta con la solicitud			
2. Nombre del dato o documento: Permisos de conducción			
Descripción:			
Referencia legislativa: art.48.g) de la Ley 7/2017, de 1 de agosto, de Coordinación de Policías Locales de Extremadura			
Tipo de aportación:	<input checked="" type="checkbox"/> Obligatoria	<input type="checkbox"/> Aportar según el caso	<input type="checkbox"/> Adicional
Requisito de validez:	<input type="checkbox"/> Original/Copia auténtica	<input checked="" type="checkbox"/> Copia simple	
<input type="checkbox"/> Este dato o documento deberá consultarse o recabarse por la Administración.	Órgano administrativo en el que se presentó	Fecha de entrega	CSV
<input type="checkbox"/> Este dato o documento se aporta con la solicitud			
3. Nombre del dato o documento: Certificado médico oficial			
Descripción: Que acredite que cumple las condiciones físicas y psíquicas exigibles para ejercer adecuadamente las correspondientes funciones			
Referencia legislativa: art. 48.1.d) de la Ley 7/2017, de 1 de agosto, de Coordinación de Policías Locales de Extremadura			
Tipo de aportación:	<input type="checkbox"/> Obligatoria	<input checked="" type="checkbox"/> Aportar según el caso	<input type="checkbox"/> Adicional
Requisito de validez:	<input type="checkbox"/> Original/Copia auténtica	<input checked="" type="checkbox"/> Copia simple	
<input type="checkbox"/> Este dato o documento deberá consultarse o recabarse por la Administración.	Órgano administrativo en el que se presentó	Fecha de entrega	CSV
<input type="checkbox"/> Este dato o documento se aporta con la solicitud			
4. Nombre del dato o documento: Compromiso de portar armas			
Descripción:			



Referencia legislativa: art. 48.1.f) de la Ley 7/2017, de 1 de agosto, de Coordinación de Policías Locales de Extremadura			
Tipo de aportación:	<input type="checkbox"/> Obligatoria	<input checked="" type="checkbox"/> Aportar según el caso	<input type="checkbox"/> Adicional
Requisito de validez:	<input type="checkbox"/> Original/Copia auténtica	<input checked="" type="checkbox"/> Copia simple	
<input type="checkbox"/> Este dato o documento deberá consultarse o recabarse por la Administración.	Órgano administrativo en el que se presentó	Fecha de entrega	CSV
<input type="checkbox"/> Este dato o documento se aporta con la solicitud			

DATOS O DOCUMENTACIÓN ADICIONAL A APORTAR SEGÚN ORDENANZA			
1. Nombre del dato o documento: Justificación del pago de la tasa.			
Descripción:			
Referencia a la normativa municipal:			
Tipo de aportación:	<input checked="" type="checkbox"/> Obligatoria	<input type="checkbox"/> Aportar según el caso	<input type="checkbox"/> Adicional
Requisito de validez:	<input type="checkbox"/> Original/Copia auténtica	<input type="checkbox"/> Copia simple	
<input type="checkbox"/> Este dato o documento deberá consultarse o recabarse por la Administración.	Órgano administrativo en el que se presentó	Fecha de entrega	CSV
<input type="checkbox"/> Este dato o documento se aporta con la solicitud			

Me opongo a la obtención o consulta de los siguientes datos o documentos:	
<input type="checkbox"/> ME OPONGO expresamente a que se consulten o recaben estos datos o documentos a través de las redes corporativas o mediante consulta de la Plataforma de Intermediación de Datos u otros sistemas electrónicos habilitados para ello.	
Nombre del dato o documentación:	Motivación:
Nombre del dato o documentación:	Motivación:

Deber de informar a los interesados sobre protección de datos
--



He sido informado de que este Ayuntamiento va a tratar y guardar los datos aportados en la instancia y en la documentación que le acompaña para la tramitación y gestión de expedientes administrativos.

Responsable	Ayuntamiento de Miajadas
Finalidad Principal	Tramitación, gestión de expedientes administrativos y actuaciones administrativas derivadas de estos.
Legitimación	Cumplimiento de una misión realizada en interés público o en el ejercicio de poderes públicos otorgados a este Ayuntamiento.
Destinatarios	Los datos se cederán <i>otras administraciones públicas</i> . No hay previsión de transferencias a terceros países.
Derechos	Tiene derecho a acceder, rectificar y suprimir los datos, así como cualesquiera otros derechos que les correspondan, tal y como se explica en la información adicional
Información Adicional	Puede consultar la información adicional y detallada sobre protección de datos

FECHA Y FIRMA

Declaro bajo mi responsabilidad que los datos facilitados son ciertos.

En _____, a _____ de _____ de 20__.

El solicitante,

Fdo.: _____.

A./A.: SR. ALCALDE-PRESIDENTE DEL AYUNTAMIENTO DE MIAJADAS

Firmado por: ANTONIO DIAZ ALIAS - Alcalde Presidente	Fecha: 17-10-2025 10:37:50	
Nº expediente administrativo: 4049/2025 Código Seguro de Verificación (CSV): 12EA151950B19F3AF29689031BC534D8 Comprobación CSV: https://miajadas.eadministracion.es/home/validador/12EA151950B19F3AF29689031BC534D8		
Fecha de sellado electrónico: 17-10-2025 10:37:59	- 43/44 -	



Los sucesivos anuncios de esta convocatoria, cuando procedan de conformidad con las bases, se publicarán en el Boletín Oficial de la Provincia. Asimismo, se publicarán en la sede electrónica de este Ayuntamiento:

<https://miajadas.eadministracion.es/home>

Contra la presente Resolución, que pone fin a la vía administrativa, puede interponer alternativamente o recurso de reposición potestativo ante el Alcalde, en el plazo de un mes a contar desde el día siguiente al de la publicación del presente anuncio, de conformidad con los artículos 123 y 124 de la Ley 39/2015, de 1 de octubre, del Procedimiento Administrativo Común de las Administraciones Públicas, o recurso contencioso-administrativo, ante el Juzgado de lo Contencioso-Administrativo de Cáceres o, a su elección, en el plazo de dos meses, a contar desde el día siguiente al de la publicación del presente anuncio, de conformidad con el artículo 46 de la Ley 29/1998, de 13 de julio, de la Jurisdicción Contencioso-Administrativa. Si se optara por interponer el recurso de reposición potestativo no podrá interponer recurso contencioso-administrativo hasta que aquel sea resuelto expresamente o se haya producido su desestimación por silencio. Todo ello sin perjuicio de que pueda interponer Vd. cualquier otro recurso que pudiera estimar más conveniente a su derecho.

Firmado por:	ANTONIO DIAZ ALIAS - Alcalde Presidente	Fecha: 17-10-2025 10:37:50	
Nº expediente administrativo: 4049/2025 Código Seguro de Verificación (CSV): 12EA151950B19F3AF29689031BC534D8 Comprobación CSV: https://miajadas.eadministracion.es/home/validador/12EA151950B19F3AF29689031BC534D8			
Fecha de sellado electrónico: 17-10-2025 10:37:59	- 44/44 -	Fecha de emisión de esta copia: 21-10-2025 13:14:48	